

COMET[®]

ANTENNA

Driven to Perform, In STYLE!

1/4λ ベースローディングタイプロッドアンテナ

HFJ-350M 本体価格 ¥13,200(税込)



- 移動運用に便利な、収容時にコンパクトにまとめられる分割構造を採用しました。
- 簡易に周波数変更可能な構造とした、マルチバンド HF~50MHz帯用のロッドアンテナです。
- 1/4λベースローディングタイプのアンテナです。

- 送信周波数:3.5/7/10/14/18/21/28~29.7& 50MHz 9バンド
- 耐入力:100W (SSB) (3.5は75W)
- インピーダンス:50Ω
- 全長:最短時約365mm~最長時約1600mm
- コネクター:M-P型
- 質量:約245g (ショートプラグ使用時)



マルチバンドMF~50MHz帯用アンテナ

HFJ-350M Toy-Box 本体価格 ¥16,720(税込)



- アンテナタイプ:1/4λ ベースローディング
- 送信周波数:1.8/1.9/3.5/7/10/14/18/21/24/28/29 & 50MHz バンド
- 耐入力:50W (Ave.) [1.8 (1.9) MHz] /75W (J3E/SSB) [3.5MHz] /100W (J3E/SSB) [7-50MHz]
- インピーダンス:50Ω
- コネクター:M-P型
- 全長:最短時 約370mm~最長時1920mm
- 質量:約405g (1.8/1.9MHz+3.5MHz拡張コイル接続時)
- 空中線型式:単一型または垂直型

HFJ-350M専用 1.8MHz/1.9MHz帯 周波数拡張コイル

HFJ-L1.8/1.9 本体価格 ¥4,180(税込)

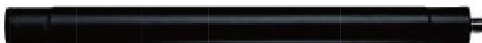

- 周波数:1.8MHz帯 1.9MHz帯※HFJ-350Mに付加して使用
- 耐入力:100W (PEP)
- 全長:コイル長/255mm HFJ-350Mに付加時/1920mm (最長)
- 質量:約145g HFJ-350Mに付加時 約405g
- 梱包形態:HFJ-350MとHFJ-L1.8/1.9拡張コイルが収納できる収納袋

HFJ-350M専用 144MHz帯 周波数拡張コイル

HFJ-2M 本体価格 ¥2,860(税込)



- 周波数:144MHz帯※HFJ-350M付属のロッドエレメント着用
- 耐入力:50W (PEP)
- 全長:コイル長/約95mm HFJ-350Mに付加時/約1100mm (最長)
- 質量:約70g HFJ-350Mに付加時 約130g

収納ロールポーチ

CCB-HFJ 本体価格 ¥3,630(税込)

- HFJ-350M/HFJ-L1.8/HFJ-L1.9/HFJ-2Mがスッキリ入る。
- 外出時の携帯から保管まで使い利便性が抜群。
- 大小13個のポケット付きで周辺機器をスッキリ収納。
- 長さを調整できるバックル付きでまとめやすい。
- 背面には便利なカラビナ付き。

- 約H400mm×W450mm (展開時)
約H280mm (折りたたみ時)
- 質量:約140g



簡易デジタル/無線LAN

簡易デジタル無線用アンテナ 351MHz 帯

●アンテナの概念を変える新フォームの誕生!

- 周波数:351.2000MHz~351.38125MHz ●アンテナ形式:1/4λ ●用途:モバイルアンテナ ●利得:2.15dBi (公称)
- 偏波面:垂直偏波 ●インピーダンス:50Ω(不平衡) ●耐入力:5W ●同軸ケーブル:RG-174A/U 5m ●コネクタ: SMA-P
- 外形寸法:長さ145mm×幅79×高さ83mm(ケーブル、コネクタを除く) ●質量:約200g ●外観色:白および黒 ●設置方法:マグネットによる吸着

ASF-351BK(黒) SMA型コネクタ 本体価格 13,200円(税込)
ASF-351W(白) SMA型コネクタ 本体価格 13,200円(税込)
全長:14.5cm



ハンディ用

- 質量:41.5g ●周波数:351MHz帯 ●耐入力:5W (FM)
- 利得:2.15dBi (1/4λ)、3.0dBi (1/2λ)
- コネクタ:SMA-P



PDH351W SMA型コネクタ 本体価格 6,710円(税込)
全長:22cm(1/4λ)、41cm(1/2λ)
351MHz ハンディアンテナ

●エレメントの脱着で両方の運用が楽しめます。

●1/4λ(全長22cm)運用時のキャップ付属、1/2λ(全長41cm)運用時はキャップを取り外してエレメントをつなげることで曲げ方自由自在

- 質量:28g ●周波数:351MHz帯 ●耐入力:5W
- 利得:1.5dBi (1/4λ) ●コネクタ:SMA-P
- インピーダンス:50Ω



PDH351-02 SMA型コネクタ 本体価格 4,290円(税込)
全長:23cm
351MHz ハンディアンテナ

- 質量:32g ●周波数:351MHz帯 ●耐入力:5W
- 利得:2.15dBi (1/2λ) ●コネクタ:SMA-P
- インピーダンス:50Ω



PDH351-04 SMA型コネクタ 本体価格 4,730円(税込)
全長:40cm
351MHz ハンディアンテナ

モバイル用

- 周波数:351MHz帯 ●耐入力:50W ●インピーダンス:50Ω
- 利得:3.65dBi 3/4λ ●VSWR:1.5以下 ●コネクタ:M-P
- 全長:0.55m ●質量:約81g
- 2009年改正車両保安基準外突規制対応



PDM351-055 M型コネクタ 本体価格 7,480円(税込)
全長:55cm

- 周波数:351MHz帯 ●耐入力:50W ●インピーダンス:50Ω
- 利得:4.15dBi 3/4λ ●VSWR:1.5以下
- コネクタ:M-P ●全長:0.91m ●質量:約128g
- 2009年改正車両保安基準外突規制対応



PDM351-1 M型コネクタ 本体価格 8,030円(税込)
全長:91cm

マグネット基台付アンテナ

- 周波数:351MHz 1/4λ ●コネクタ:脱着式(MP/SMAP付属)



MA351 本体価格 6,000円(税込)
全長:約22.5cm

無指向性固定基地局用

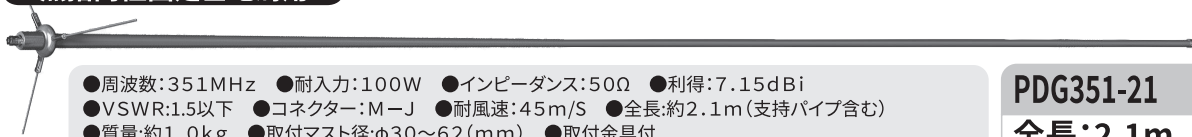

●研ぎ澄まされた高性能

- 周波数:351MHz ●耐入力:100W ●インピーダンス:50Ω ●利得:7.15dBi
- VSWR:1.5以下 ●コネクタ:M-J ●耐風速:45m/S ●全長:約2.1m(支持パイプ含む)
- 質量:約1.0kg ●取付マスト径:φ30~62(mm) ●取付金具付

PDG351-21 M型コネクタ 本体価格 27,500円(税込)
全長:2.1m

2.4GHz 帯 / 5G 帯

●IEEE802.11規格 無線LANの環境づくりにコメントのアンテナが役立っています。

- 質量:70g ●空中線型式:1/2λ5段コーリア型
- 用途:2.4GHz帯データ伝送用
- 周波数:2471~2497MHz
- 入力インピーダンス:50Ω
- SWR:1.5以下 ●利得:5.0dBi



SF-245 本体価格 13,200円(税込) 受注生産 NP型コネクタ
全長:0.45m

- 質量:70g ●空中線型式:5/8λ2段型
- 用途:2.4GHz帯データ伝送用
- 周波数:2400~2497MHz
- 入力インピーダンス:50Ω
- SWR:1.5以下 ●利得:4.0dBi



CFA-245 本体価格 14,300円(税込) 受注生産 NP型コネクタ
全長:0.25m

5GHz 帯

- 質量:70g
- 利得:5.5dBi
- 空中線型式:1/2λ3段



SF-D53N 本体価格 29,700円(税込) 受注生産 NP型コネクタ
全長:0.18m

無指向性固定基地局用



- 質量:1.16kg ●空中線型式:λ/2 同軸交差型 22段型 ●用途:2.4GHz帯データ伝送用 ●周波数:2400~2497MHz
- 入力インピーダンス:50Ω ●SWR:1.5以下 ●耐風速:60m/sec. ●耐入力:50W ●利得:15dBi型

GP-D2422 本体価格 44,000円(税込) 受注生産 NJ型コネクタ
GP-D2422-3(3*チルト)オープンブライス 受注生産 NJ型コネクタ
全長:1.78m

- 質量:750g ●空中線型式:λ/2 同軸交差型 13段型 ●用途:2.4GHz帯データ伝送用 ●周波数:2400~2497MHz
- 入力インピーダンス:50Ω ●SWR:1.5以下 ●耐風速:60m/sec. ●耐入力:50W ●利得:9dBi型

GP-D2413 本体価格 37,400円(税込) 受注生産 NJ型コネクタ
全長:1.08m

- 質量:1.2kg ●空中線型式 同軸交差型 コーリア空芯型 ●用途:2.4 / 5.6 GHz帯データ伝送用 ●入力インピーダンス:50Ω
- 周波数:2400~2600MHz / 5725~5875MHz ●SWR:1.5以下(2.4GHz) 2.0以下(5.6GHz) ●耐風速:60m/sec.
- 2.4GHz 耐入力:100W(FM) ●利得:12.5dBi(2.4GHz) 14dBi(5.6GHz)

GP-2456 本体価格 オープンブライス NJ型コネクタ
全長:1.78m

1 価格についてはお近くの販売店までお問い合わせください。

フィンアンテナ

待望の430MHz帯フィン型モバイルアンテナ

D-STAR対応 Aero-Stream Fin Antenna

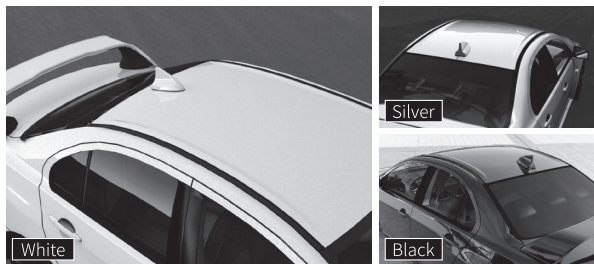

ASF-430 BK(黒)、W(白)、S(銀)

FME-Jコネクタ 本体価格 12,100円(税込)

全長:148×横幅80×高さ84mm

430MHz:2.15dBi

- 送信周波数:430~440MHz(受信可能周波数:400~470MHz)
- 利得:2.15dBi(1/4λタイプ) ●耐入力:50W(FM) ●質量:約200g
- コネクタ・同軸ケーブル:FME-J, RG-174A/U 2m
- 設置方法:マグネット式 ●色:ホワイト/ブラック/シルバー

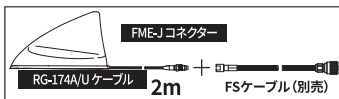

※設置には別途FSはシリーズケーブル(無線機側) F525MF530M等が必要です。(15P参照)

144/430MHz デュアルバンド

●確実な飛びデュアルバンダー



- 質量:145g
- 周波数:144MHz:1/2λ 430MHz:5/8λ2段
- 耐入力:70W(FM)
- 折曲機構付
- コネクタ:M-P
- レピーター対応 ●D-STAR対応



CHL-1900 M型コネクタ 本体価格 6,820円(税込)

全長:0.71m

144MHz:2.15dBiノンラジアル
430MHz:5.0dBiノンラジアル

- 質量:210g
- 周波数:144MHz:1/2λ 430MHz:5/8λ2段
- ワイド受信:100~170.350~470MHz
- 耐入力:200W
- 折曲機構付 ●コネクタ:M-P
- レピーター対応 ●D-STAR対応



CHL-25S M型コネクタ 本体価格 7,480円(税込)

全長:0.98m

144MHz:2.15dBiノンラジアル
430MHz:5.5dBiノンラジアル

- 質量:330g
- 周波数:144MHz:1/2λ 430MHz:5/8λ2段
- ワイド受信:100~170.350~470MHz
- 耐入力:144/200W 430/200W
- 折曲機構付 ●コネクタ:M-P
- レピーター対応 ●D-STAR対応



生産完了

CHL-250H M型コネクタ 本体価格 7,920円(税込)

全長:0.95m

144MHz:3.0dBiノンラジアル
430MHz:5.5dBiノンラジアル

- 質量:430g
- 周波数:144MHz:1/2λ 430MHz:5/8λ2段
- ワイド受信:100~170.350~470MHz
- 耐入力:250W
- 折曲機構付 ●コネクタ:M-P
- レピーター対応 ●D-STAR対応



CHL-2510 M型コネクタ 本体価格 9,900円(税込)

全長:1.0m

144MHz:3.0dBiノンラジアル
430MHz:5.5dBiノンラジアル

144MHz/430MHz

●アルミボディ採用

SUPER BEAM®

- 質量:約325g
- 周波数:144MHz:1/2λ, 430MHz:5/8λ2段
- 耐入力:150W ●折曲機構付
- コネクタ:M-P ●レピーター対応
- D-STAR対応



CSB7500 M型コネクタ 本体価格 11,110円(税込)

全長:1.06m

144MHz:3.6dBiノンラジアル
430MHz:6.1dBi

- 質量:約345g
- 周波数:144MHz:5/8λ, 430MHz:5/8λ2段
- 耐入力:150W ●折曲機構付
- コネクタ:M-P ●レピーター対応
- D-STAR対応



CSB7700 M型コネクタ 本体価格 13,860円(税込)

全長:1.27m

144MHz:4.4dBi 430MHz:6.9dBi

- 質量:約465g
- 周波数:144MHz:7/8λ, 430MHz:5/8λ3段
- 耐入力:150W ●折曲機構付
- コネクタ:M-P ●レピーター対応
- D-STAR対応



CSB7900 M型コネクタ 本体価格 16,720円(税込)

全長:1.58m

144MHz:5.1dBiノンラジアル
430MHz:7.7dBiノンラジアル

144/430MHz デュアルバンド

- 質量:80g
- 周波数:144MHz:1/4λ
430MHz:1/2λ
- 耐入力:60W(FM)
- ワイド受信:100~170、350~470MHz
- コネクタ: M-P ●レピーター対応
- D-STAR対応

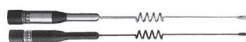

- 質量:100g
- 周波数:144MHz:1/4λ
430MHz:1/2λ
- 耐入力:60W(FM)
- ワイド受信:100~170、350~470MHz
- コネクタ: M-P ●レピーター対応
- D-STAR対応

フレキシブルエレメント



- 質量:105g
- 周波数:144MHz:1/4λ
430MHz:5/8λ Cフェイズ
- 耐入力:60W(FM)
- ワイド受信:100~170、350~470MHz
- コネクタ: M-P ●レピーター対応
- D-STAR対応



- 質量:140g
- 周波数:144MHz:1/2λ
430MHz:5/8λ 2段短縮
- 耐入力:60W(FM)
- ワイド受信:100~170、350~470MHz
- 折曲機構付 ●コネクタ: M-P
- レピーター対応 ●D-STAR対応



- 質量:135g
- 周波数:144MHz:1/2λ
430MHz:5/8λ 2段
- 耐入力:60W(FM)
- ワイド受信:100~170、350~470MHz
- 折曲機構付 ●コネクタ: M-P
- レピーター対応 ●D-STAR対応



- 質量:170g
- 周波数:144MHz:1/2λ
430MHz:5/8λ 2段
- 耐入力:120W(FM)
- ワイド受信:100~170、350~470MHz
- 折曲機構付 ●コネクタ: M-P
- レピーター対応 ●D-STAR対応



- 質量:230g
- 周波数:144MHz:6/8λ Cフェイズ
430MHz:5/8λ 3段
- 耐入力:70W(FM)
- ワイド受信:100~170、350~470MHz
- 折曲機構付 ●コネクタ: M-P
- レピーター対応 ●D-STAR対応



SB0 **M型** コネクタ 本体価格 5,280円(税込)
SBB0 **M型** コネクタ 本体価格 5,830円(税込)

全長:0.31m
144MHz:1.5dBi/430MHz:2.15dBiノンラジアル

SB1 **M型** コネクタ 本体価格 6,490円(税込)
SBB1 **M型** コネクタ 本体価格 6,930円(税込)

全長:0.41m
144MHz:2.15dBi/430MHz:2.15dBiノンラジアル

SB2 **M型** コネクタ 本体価格 6,160円(税込)
SBB2 **M型** コネクタ 本体価格 6,655円(税込)

全長:0.46m
144MHz:2.15dBi/430MHz:3.8dBiノンラジアル

SB3 **M型** コネクタ 本体価格 7,700円(税込)
SBB3 **M型** コネクタ 本体価格 8,140円(税込)

全長:0.66m
144MHz:2.15dBiノンラジアル/430MHz:5.0dBiノンラジアル

SB4 **M型** コネクタ 本体価格 7,700円(税込)
SBB4 **M型** コネクタ 本体価格 8,140円(税込)

全長:0.92m
144MHz:3.0dBiノンラジアル/430MHz:5.5dBiノンラジアル

SB5 **M型** コネクタ 本体価格 8,030円(税込)
SBB5 **M型** コネクタ 本体価格 8,580円(税込)

全長:0.95m
144MHz:3.0dBiノンラジアル/430MHz:5.5dBiノンラジアル

SB7 **M型** コネクタ 本体価格 12,320円(税込)
SBB7 **M型** コネクタ 本体価格 12,760円(税込)

全長:1.38m
144MHz:4.5dBiノンラジアル/430MHz:7.2dBiノンラジアル

50/144/430MHz トリプルバンド

- 質量:410g
- 周波数:50MHz:1/4λ
144MHz:6/8λ Cフェイズ
430MHz:5/8λ 3段
- 耐入力:120W(FM)
- 折曲機構付 ●コネクタ: M-P
- レピーター対応 ●D-STAR対応



SB15 **M型** コネクタ 本体価格 13,530円(税込)

全長:1.53m
50MHz:2.15dBi/144MHz:4.5dBi
430MHz:7.2dBi

430MHz モノバンド

- 質量:100g
- 周波数:430MHz:1/2λ
- 耐入力:60W(FM)
- ワイド受信:350~470MHz
- コネクタ: M-P ●レピーター対応
- D-STAR対応



SB41 **M型** コネクタ 本体価格 5,170円(税込)

全長:0.4m
430MHz:2.15dBiノンラジアル

1200MHz シングルバンド モービルアンテナ

- 利得:7.2dBi ●耐入力:60W
- 長さ:0.61m ●重量:50g
- インピーダンス:50Ω
- VSWR:1.5以下 ●形式:5/8λ3段
- コネクタ:N型コネクタ



SBB123 **N型** コネクタ 本体価格 5,720円(税込)

全長:0.61m
1200MHz:7.2dBi

無線LAN

簡易デジタル

モバイル

ハンディ

固定式

ケーブル

基台

アクセサリ

インカム

144/430MHz デュアルバンド



- 質量:520g ●周波数 144MHz:5/8λ 2段 430MHz:5/8λ 4段 ●耐入力:120W (SSB)
- ワイド受信 100~170MHz、350~470MHz ●折曲機構付 ●コネクター:M-P ●レピータ対応 ●D-STAR対応

24KG M型コネクター 本体価格 **13,200円 (税込)**
全長:2.06m 144MHz:6.0dBi
 430MHz:8.4dBi



- モバイル/ベランダに最適
- 質量:190g ●周波数 144MHz:1/2λ 430MHz:5/8λ 2段 ●耐入力:60W FM
 - ワイド受信100~170MHz、350~470MHz ●レピータ対応 ●耐風速:60m/sec ●D-STAR対応 ●コネクター:M-P

VM-1 M型コネクター 本体価格 **12,100円 (税込)**
全長:1.05m 144MHz:3.0dBi ノンラジアル
 430MHz:5.5dBi ノンラジアル



- モバイル/ベランダに最適
- 質量:190g ●周波数 144MHz:1/2λ 430MHz:5/8λ 2段 ●耐入力:60W FM
 - ワイド受信100~170MHz、350~470MHz ●レピータ対応 ●耐風速:60m/sec ●D-STAR対応 ●コネクター:M-P

VM-1BG M型コネクター 本体価格 **13,200円 (税込)**
全長:1.05m 144MHz:3.0dBi ノンラジアル
 430MHz:5.5dBi ノンラジアル



- モバイル/ベランダに最適
- 質量:190g ●周波数 144MHz:1/2λ 430MHz:5/8λ 2段 ●耐入力:60W FM
 - ワイド受信100~170MHz、350~470MHz ●レピータ対応 ●耐風速:60m/sec ●D-STAR対応 ●コネクター:M-P

VM-1G M型コネクター 本体価格 **13,200円 (税込)**
全長:1.05m 144MHz:3.0dBi ノンラジアル
 430MHz:5.5dBi ノンラジアル



- ロングセラー
- 質量:190g ●周波数 144MHz:1/2λ 430MHz:5/8λ 2段 ●耐入力:200W (SSB) ●レピータ対応
 - D-STAR対応 ●コネクター:M-P

CA-702 M型コネクター 本体価格 **7,150円 (税込)**
全長:0.89m 144MHz:3.0dBi
 430MHz:5.5dBi



- USAナンバー1 シルバーメッキモデル
- 質量:290g ●周波数 144MHz:5/8λ 430MHz:5/8λ 3段 ●耐入力:150W FM ●レピータ対応
 - D-STAR対応 ●コネクター:M-P

CA-2X4SR M型コネクター 本体価格 **9,570円 (税込)**
全長:1.0m 144MHz:3.0dBi
 430MHz:6.2dBi



- ハイパワー対応
- 質量:470g ●周波数 144MHz:1/2λ 430MHz:5/8λ 2段 ●耐入力:144MHz:350W FM 430MHz:250W FM
 - レピータ対応 ●D-STAR対応 ●コネクター:M-P

HP-32 M型コネクター 本体価格 **13,530円 (税込)**
全長:0.89m 144MHz:3.0dBi ノンラジアル
 430MHz:5.5dBi ノンラジアル

50/144MHz デュアルバンド

- 質量:270g
- 周波数:50MHz:1/4λ 144MHz:5/8λ
- 耐入力:300W
- ワイド受信100~170MHz
- 折曲機構付 ●コネクター:M-P



CA-285 M型コネクター 本体価格 **5,830円 (税込)**
全長:1.32m
 50MHz:0dBi / 144MHz:3.5dBi

広帯域バイコンカル

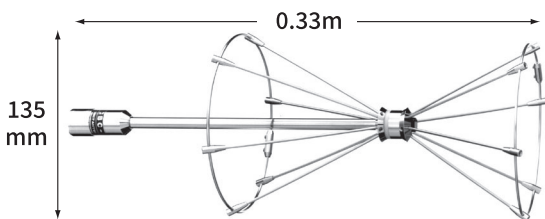

バイコンカルはQSBが少ない、クリアな送受信が可能

CBC-70 M型コネクター 本体価格 **13,200円 (税込)**
全長:0.33m 430MHz:2.15dBi ノンラジアル
 ●質量:220g ●耐入力:300W (FM) ●コネクター:M-P ●周波数430MHz:バイコンカル
 ●開口部直径:135mm ●ワイド受信350~480MHz ●レピータ対応 ●D-STAR対応

カッティングタイプ100MHz~170MHzアンテナ



CA-144 本体価格 **1,980円 (税込)**
全長:0.46m
 ●耐入力:140W (SSB) ●コネクター:M-P



CA-150S 本体価格 **2,200円 (税込)**
全長:0.51m
 ●コネクター:M-P

ディスコーン/エアースバンドアンテナ

ディスコーンアンテナ

ワイドバンド送受信対応ディスコーンアンテナ

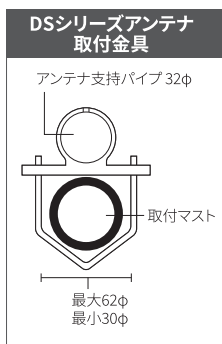
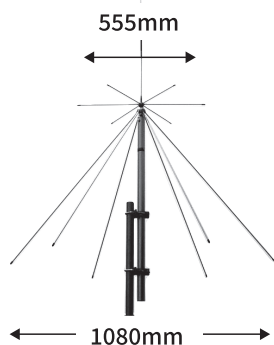

DS150S

M型
コネクタ

本体価格 22,000円(税込)

全長:1.4m

受信周波数:25~1500MHz
送信周波数:50&144~1300MHz

- 質量:1.45kg ●耐入力:100W(FM)
- 利得:2.15dBi(アマチュア無線)
- 開口部直径:1080mm ●RG58 A/U 20m付
- レピータ対応 ●耐風速:40m/sec ●コネクタ:M-J

エアースバンドアンテナ

大空の情報を確実にキャッチVHF/UHF帯エアースバンド専用デュアルアンテナ

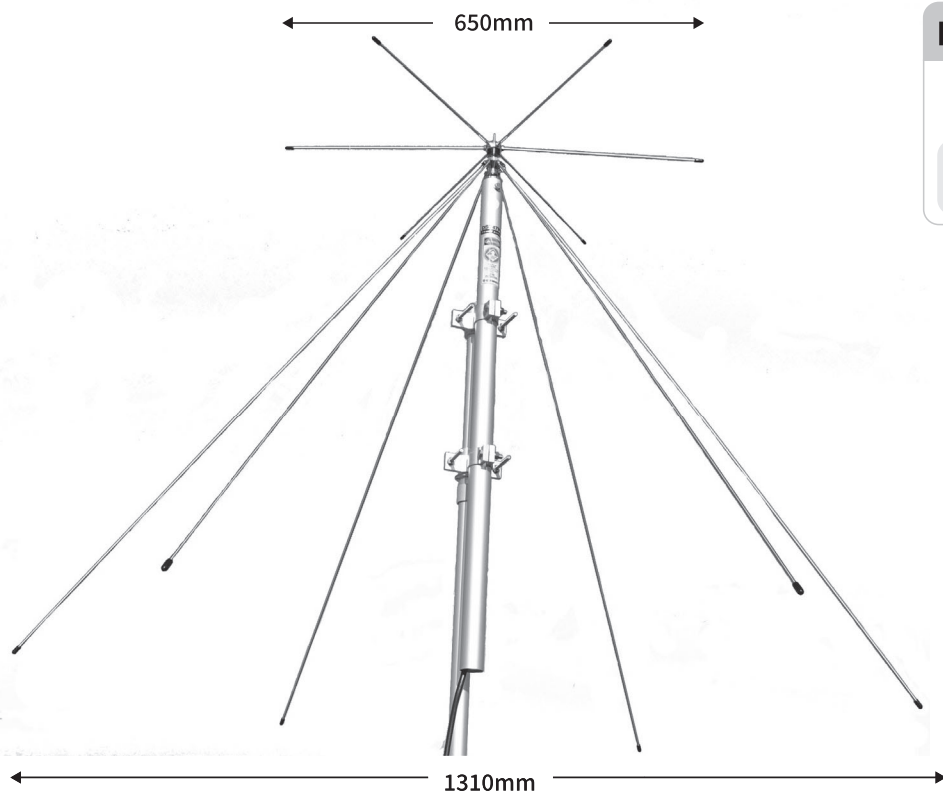

DS747PRO

M型
コネクタ

本体価格 23,100円(税込)

全長:0.84m

受信周波数:108~900MHz

- 質量:1.88kg ●利得:2.15dBi
- 開口部直径:1310mm ●RG58 A/U 20m付
- パイプ:0.75m ●耐風速:40m/sec ●コネクタ:M-J

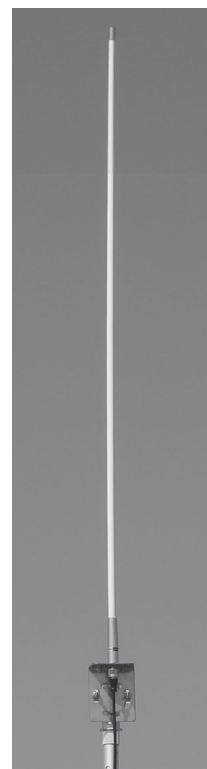

AB-35HS

SMA型
コネクタ

本体価格 6,820円(税込)

全長:約37cm 受信周波数 VHF:118~135MHz UHF:230~360MHz ●質量:32g

AB-35WS

SMA型
コネクタ

本体価格 6,820円(税込)

全長:約37cm 受信周波数 VHF:118~135MHz UHF:230~360MHz ●質量:53g

AB-1230H(ハンディー)

本体価格 6,820円(税込)

全長:30cm 受信周波数 VHF:108~140MHz UHF:220~400MHz ●質量:30g

AB-1230M(モバイル)

M型
コネクタ

本体価格 7,700円(税込)

全長:58cm 受信周波数 VHF:108~140MHz UHF:220~400MHz ●質量:140g

AB-380

M型
コネクタ

本体価格 18,700円(税込)

全長:1.17m

受信周波数
VHF:108~140MHz
UHF:220~400MHz

- 質量:520g
- インピーダンス:50Ω
- コネクタ:M-J
- 取付基台付(マストポール径10~50φ)
- RG58A/U 10m

HF/VHF/50MHzモノバンド

HRシリーズ(センターローディングタイプ)



HR3.5 M型コネクター
本体価格 **11,880円(税込)**
全長:2.23m
3.5MHz1/4λ センターローディング
●質量:525g
●周波数:3.5MHz ●折曲機構付
●耐入力:120W SSB/50W(FM)

HR7 M型コネクター
本体価格 **11,880円(税込)**
全長:2.13m
7MHz1/4λ センターローディング
●質量:490g
●周波数:7MHz ●折曲機構付
●耐入力:120W SSB

HR14 M型コネクター
本体価格 **11,880円(税込)**
全長:2.13m
14MHz1/4λ センターローディング
●質量:500g
●周波数:14MHz ●折曲機構付
●耐入力:200W SSB

HR18 M型コネクター
本体価格 **11,880円(税込)**
全長:2.13m
18MHz1/4λ センターローディング
●質量:480g
●周波数:18MHz ●折曲機構付
●耐入力:200W SSB/100W FM

HR21 M型コネクター
本体価格 **11,880円(税込)**
全長:2.13m
21MHz1/4λ センターローディング
●質量:490g
●周波数:21MHz ●折曲機構付
●耐入力:200W SSB

HR28 M型コネクター
本体価格 **11,880円(税込)**
全長:2.13m
28MHz1/4λ センターローディング
●質量:480g
●周波数:28MHz ●折曲機構付
●耐入力:200W SSB

HR50 M型コネクター
本体価格 **11,880円(税込)**
全長:2.13m
50MHz1/2λ 2.15dBiノンラジアル
●質量:490g
●周波数:50MHz ●折曲機構付
●耐入力:200W SSB

HR3.5

その他HRシリーズ

HFBシリーズ(ベースローディングタイプ)

●周波数可変が大きいワイドアジャスタブルエレメント採用



HFB-80 M型コネクター
本体価格 **11,000円(税込)**
全長:1.55m
●質量:400g ●コネクター:M-P
●周波数:3.5MHz
●耐入力:120W pep

HFB-40 M型コネクター
本体価格 **10,780円(税込)**
全長:1.6m
●質量:340g ●コネクター:M-P
●周波数:7MHz~7.2MHz
●耐入力:250W pep

HFB-30 M型コネクター
本体価格 **10,450円(税込)**
全長:1.06m
●質量:250g ●コネクター:M-P
●周波数:10MHz
●耐入力:250W pep

HFB-20 M型コネクター
本体価格 **10,450円(税込)**
全長:0.96m
●質量:220g ●コネクター:M-P
●周波数:14MHz
●耐入力:250W pep

HFB-17 M型コネクター
本体価格 **10,450円(税込)**
全長:0.96m
●質量:210g ●コネクター:M-P
●周波数:18MHz
●耐入力:250W pep

HFB-15 M型コネクター
本体価格 **10,230円(税込)**
全長:0.96m
●質量:210g ●コネクター:M-P
●周波数:21MHz
●耐入力:250W pep

HFB-12 M型コネクター
本体価格 **10,230円(税込)**
全長:0.96m
●質量:210g ●コネクター:M-P
●周波数:24MHz
●耐入力:250W pep

HFB-10 M型コネクター
本体価格 **10,230円(税込)**
全長:0.96m
●質量:200g ●コネクター:M-P
●周波数:28~29MHz
●耐入力:250W pep

HFB-6 M型コネクター
本体価格 **9,900円(税込)**
全長:0.96m
●質量:200g ●コネクター:M-P
●周波数:50MHz
●耐入力:250W pep

HF/50/144/430MHzマルチバンド



●質量:630g ●耐入力:28~29MHz 120W(SSB) 50MHz 200W(SSB) ●折曲機構付
●コネクター:M-P ●レピーター対応 28~29/50MHz帯は独立調整機構により帯域全カバー

UHV-4 M型コネクター 本体価格 **17,600円(税込)**
全長:1.39m
28,50MHz 1/4λ 0dBi 144MHz 1/2λ ノンラジアル 2.15dBi
430MHz 5/8λ 2段 ノンラジアル 5.5dBi

●質量:540~730g ●耐入力:7~28MHz 120W(SSB) 50/144MHz/430MHz 200W(SSB)
●折曲機構付 ●D-STAR対応 ●コネクター:M-P

UHV-6 M型コネクター 本体価格 **18,260円(税込)**
全長:1.9m(MAX)
(7MHz帯コイル取付時)
7.21.28MHz 1/4λ 0dBi短縮 50MHz 1/4λ 2.15dBi
144MHz 1/2λ 2.15dBi 430MHz 5/8λ 2段 5.5dBi

●周波数:3.5・7・14・18・21・28・50・144・430MHz帯 (10MHz帯、24MHz帯は非対応) ●耐入力:120W(SSB)
●インピーダンス:50Ω ●コネクタ:M-P ●全長:最大2.1m ●重量:約900g

UHV-9 M型コネクター 本体価格 **27,500円(税込)**
全長:2.1m(MAX) **生産完了**
HF/50MHz帯 1/4λ 144MHz帯 1/2λ
430MHz帯 5/8λ×2段 9バンド対応

無線LAN

簡易デジタル

モバイル

ハンディ

固定式

ケーブル

基台

アクセサリ

インカム

CHシリーズ

●ハムバンドでの送受信性能の良さに加え、広帯域の受信にも高い評価を得ているハンディアンテナのベストセラーシリーズです。

144/430/900MHz トリプルバンド



144/430MHz デュアルバンド



フレキシブルエレメント採用。

CH-300FXS

SMA型
コネクター

本体
価格 **6,270円 (税込)**

全長: **25cm**

144/430/900MHz広帯域受信ハンディアンテナ

- 質量: 34g ●周波数: 144/430/900MHz ●耐入力: 10W (FM)
- ワイド受信350~470, 840~980MHz ●利得: 1.2/1.7/3.4dBi
- レピータ対応 ●D-STAR対応

CH-600FXS

SMA型
コネクター

本体
価格 **6,380円 (税込)**

全長: **40cm**

144/430MHz広帯域受信ハンディアンテナ

- 質量: 42g ●周波数: 144/430MHz ●耐入力: 10W (FM)
- ワイド受信100~170, 350~470, 840~980MHz ●利得: 1.5/3.2dBi
- レピータ対応 ●D-STAR対応

BNCシリーズ

●受信用広帯域、高利得ハンディアンテナ

144/430MHz デュアルバンド



BNC24

BNC型
コネクター

本体
価格 **4,620円 (税込)**

全長: **43cm**

144/430MHz 極細フレキシブルエレメント

- 質量: 8g ●周波数: 144MHz: 2.15dBi 430MHz: 3.4dBi
- 耐入力: 20W ●レピータ対応 ●D-STAR対応

SHシリーズ

●しなやかなエレメントの採用で実用性と軽量化を実現。しかもCuコーティングで高効率。広帯域受信にも対応。

144/430MHz ワイド受信 4バンド



SH55

BNC型
コネクター

本体
価格 **4,620円 (税込)**

全長: **38cm**

144/430MHz共用ハンディアンテナ

- 質量: 37g ●周波数: 144/430MHz (受信エアバンド300/800MHz帯)
- 耐入力: 10W (FM) ●ワイド受信100~170, 350~470, 840~980MHz
- 利得: 144MHz: 1.5dBi 430MHz: 3.2dBi ●レピータ対応 ●D-STAR対応

SMAシリーズ

●新型ハンディ機や小型受信機用の軽量、しなやかエレメントタイプの小型アンテナです。SMAコネクター採用。広帯域受信対応。

144/430/900MHz トリプルバンド



SMA3

SMA型
コネクター

本体
価格 **5,500円 (税込)**

全長: **25cm**

144/430/900MHz帯3バンドハンディアンテナ

- 質量: 30g ●周波数: 144/430/900MHz (受信118~160/250~290/360~390/420~470/820~900MHz) ●耐入力: 10W (FM) ●レピータ対応 ●D-STAR対応

144/430MHz デュアルバンド



SMA501

SMA型
コネクター

本体
価格 **3,685円 (税込)**

全長: **4.6cm**

144/430MHz広帯域受信用小型ハンディアンテナ

- 質量: 15g ●周波数: 144/430MHz ●耐入力: 8W (FM) ●レピータ対応
- 広帯域受信周波数: 118~160, 250~290, 360~390, 420~470, 820~960, 1260~1300MHz ●D-STAR対応



SMA209

SMA型
コネクター

本体
価格 **3,685円 (税込)**

全長: **7.0cm**

ソフトラバータイプ

- 質量: 20g ●周波数: 144/430MHz ●耐入力: 5W (FM) ●300MHz受信対応



SMA503

SMA型
コネクター

本体
価格 **4,510円 (税込)**

全長: **22cm**

144/430MHz フレキシブルエレメントハンディアンテナ

- 質量: 12g ●周波数: 144/430MHz (受信118~160/250~290/360~390/420~470/820~960MHz) ●耐入力: 10W (FM) ●レピータ対応 ●D-STAR対応



SMA24

SMA型
コネクター

本体
価格 **4,620円 (税込)**

全長: **41cm**

144/430MHz 極細フレキシブルエレメント

- 質量: 8g ●周波数: 144MHz: 2.15dBi 430MHz: 3.4dBi ●耐入力: 20W ●レピータ対応 ●D-STAR対応

HANDY SERIES

144/430/1200MHz トリプルバンド



SMA701

SMA型
コネクタ

本体
価格 **3,685円 (税込)**

全長: **4.6cm**

144/430/1200MHz 超小型ハンディアンテナ

●質量: 15g ●周波数: 144/430/1200MHz (受信118~160/250~290/360~390/420~470/820~960/1260~1300MHz) ●耐入力: 8W (FM) ●レピータ対応 ●D-STAR対応



SMA703

SMA型
コネクタ

本体
価格 **4,510円 (税込)**

全長: **17cm**

144/430/1200MHz フレキシブルエレメントハンディアンテナ

●質量: 11g ●周波数: 144/430/1200MHz (受信118~160/250~290/360~390/420~470/820~960/1260~1300MHz) ●耐入力: 10W (FM) ●利得: 3.4dBi (1200MHz) ●レピータ対応 ●D-STAR対応

70~1000MHz ワイドバンド



SMA-99

SMA型
コネクタ

本体
価格 **3,960円 (税込)**

全長: **19.5cm~1135m**

70~1000MHz ロッドアンテナ式

●質量: 65g ●周波数: 70MHz~1000MHz ●耐入力: 10W (144/430MHz) ●ワイド受信 ●利得: 2.15dBi ●レピータ対応 ●D-STAR対応

広帯域受信ハンディアンテナ



受信専用

SMA-W100RX2

SMA型
コネクタ

本体
価格 **4,840円 (税込)**

全長: **最短時約200mm 最長時約986mm(ロッド式)**

●質量: 約60g ●受信周波数: 25~1300MHz(長さ調整による) ●インピーダンス: 50Ω ●利得: 2.15dBi ●コネクタ: SMA-P

デジタル小電カコミュニティ無線機



CDH-140

本体
価格 **4,235円 (税込)**

全長: **約32cm**

●周波数 (MHz): 142.934375~142.984375 146.934375~146.984375 ●インピーダンス: 50Ω ●ゲイン: 2.14dBi ●耐入力: 500mW ●コネクタ: SMA-P ●全長: 約32cm ●重量: 約35g ●カラー: 黒



CDM-140SP

M型
コネクタ

本体
価格 **2,200円 (税込)**

全長: **約0.498m**

140MHz帯デジタル小電カコミュニティ無線用の車載アンテナ

●周波数: 142.934375~142.984375MHz 146.934375~146.984375MHz ●型式: 単一 (V) 1/4λ ●利得: 2.14dBi ●インピーダンス: 50Ω (不平衡) ●偏波面: 垂直偏波 ●VSWR: 帯域内1.5以下 ●コネクタ: M-P型 ●質量 (g): 約100g

MA140

本体
価格 **6,000円 (税込)**

全長: **約0.498m**

140MHz帯デジタル小電カコミュニティ無線用の車載アンテナ

●周波数: 142.934375~142.984375MHz 146.934375~146.984375MHz ●型式: 単一 (V) 1/4λ ●利得: 2.14dBi ●質量 (g): 約100g ●インピーダンス: 50Ω (不平衡) ●偏波面: 垂直偏波 ●VSWR: 帯域内1.5以下 ●コネクタ: 脱着式 (MP/SMAP付属)



無線LAN

簡易デジタル

モバイル

ハンディ

固定式

ケーブル

基台

アクセサリ

インカム

TRIPLE BAND GP

●トリプルバンダー

他の追随を許さないトリプルバンドGPシリーズ。世界で初めてのV・UHF帯トリプルバンダーは発売以来大きな反響を呼んでいます。高効率のSLCシステムが生み出す高利得を実現。

50/144/430MHz トリプルバンド

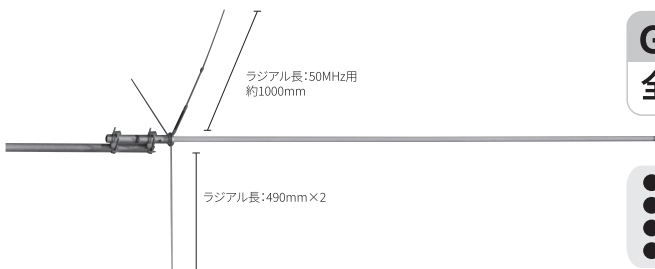

GP-15

M型
コネクタ

本体価格 **24,750円 (税込)**

全長:2.42m

50MHz:3dBi / 144MHz:6.2dBi / 430MHz:8.6dBi

- 質量:1.2kg ●周波数 50MHz:5/8λ 144MHz:5/8λ 2段 430MHz:5/8λ 4段
- 耐入力:300W SSB ●ワイド受信 100~170、350~470MHz ●レピータ対応
- 耐風速:50m/sec ●50MHz帯に調整エレメントを標準装備 (調整範囲:50~53MHzの間の1.2MHz)
- D-STAR対応 ●コネクタ:M-J

144/430/1200MHz トリプルバンド



GP-93

N型
コネクタ

本体価格 **19,140円 (税込)**

全長:1.78m

144MHz:4.5dBi / 430MHz:7.2dBi / 1200MHz:10.0dBi

- 質量:1.15kg ●周波数 144MHz:5/8λ Cフェイズ 430MHz:5/8λ 3段 1200MHz:5/8λ 6段
- 耐入力:300W SSB (144MHz) 200W SSB (430/1200MHz)
- ワイド受信 100~170、350~470、840~140MHz ●レピータ対応 ●耐風速:60m/sec ●D-STAR対応

- 質量:1.28kg
- 周波数
144MHz:5/8λ 2段
430MHz:5/8λ 4段
1200MHz:5/8λ 9段
- 耐入力:200W SSB (430/1200MHz)
300W SSB (144MHz)
- ワイド受信 100~170、350~470、
840~1400MHz
- レピータ対応
- 耐風速:50m/sec ●D-STAR対応



GP-95

N型
コネクタ

本体価格 **24,640円 (税込)**

全長:2.42m

144MHz:6.0dBi / 430MHz:8.6dBi / 1200MHz:12.8dBi

- 質量:1.5kg
- 周波数
144MHz:5/8λ 2段Cフェイズ
430MHz:5/8λ 5段Cフェイズ
1200MHz:5/8λ 12段
- 耐入力:300W SSB (144MHz)
200W SSB (430/1200MHz)
- ワイド受信 100~170、350~470、
840~1400MHz
- レピータ対応
- 耐風速:40m/sec ●D-STAR対応



GP-98

N型
コネクタ

本体価格 **31,900円 (税込)**

全長:2.94m

144MHz:6.5dBi / 430MHz:9.0dBi / 1200MHz:13.5dBi

GP用取付金具(オプション1)



CMB-26
2個セット2,398円(税込)

GPシリーズアンテナ取付金具(共通)

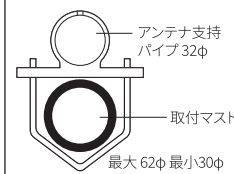

- **SLCシステム** デュアルバンダー、トリプルバンダーの利得を大幅に向上させるために、コメットが独自に開発した先進の機構です。空芯型整形エレメント位相システムと燐青銅エレメントを採用することにより従来の位相変換ピーク時のロスを大幅に低減。
- **VHF/UHF/SHF帯各種GPの給電部と支持パイプの取付ネジには緩み防止用ネジ(ハイブリットネジ)を使用しています。**

144/430MHz デュアルバンド

- 質量:2.2kg
- 周波数 144MHz:5/8λ 3段 Cフェイズ
430MHz:5/8λ 8段
- 耐入力:200W SSB
- ワイド受信 100~170、350~470MHz
- レピータ対応 ●耐風速:30m/sec
- D-STAR対応 ●コネクター:M-J

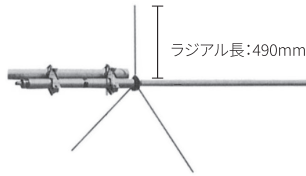

GP-9M **M型** コネクター 本体価格 **33,000円 (税込)**
全長:5.15m 144MHz:8.5dBi
 430MHz:11.9dBi

- 質量:1.6kg
- 周波数 144MHz:5/8λ 2段 Cフェイズ
430MHz:5/8λ 5段
- 耐入力:200W SSB
- ワイド受信 100~170、350~470MHz
- レピータ対応 ●耐風速:40m/sec
- D-STAR対応 ●コネクター:M-J

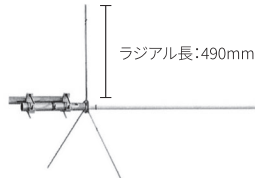

GP-6 **M型** コネクター 本体価格 **24,640円 (税込)**
全長:3.07m 144MHz:6.5dBi
 430MHz:9.0dBi

- 質量:1.27kg
- 周波数 144MHz:5/8λ 2段
430MHz:5/8λ 4段
- 耐入力:200W SSB
- ワイド受信 100~170、350~470MHz
- レピータ対応 ●耐風速:50m/sec
- D-STAR対応 ●コネクター:M-J

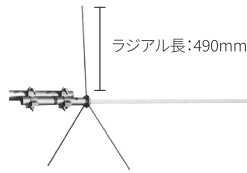

GP-5 **M型** コネクター 本体価格 **21,560円 (税込)**
全長:2.42m 144MHz:6.0dBi
 430MHz:8.6dBi

- 質量:1.16kg
- 周波数 144MHz:6/8λ Cフェイズ
430MHz:5/8λ 3段
- 耐入力:200W SSB
- ワイド受信 100~170、350~470MHz
- レピータ対応 ●耐風速:60m/sec
- D-STAR対応 ●コネクター:M-J

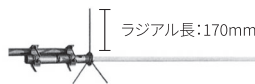

GP-3 **M型** コネクター 本体価格 **15,950円 (税込)**
全長:1.78m 144MHz:4.5dBi
 430MHz:7.2dBi

- 質量:0.89kg
- 周波数 144MHz:1/2λ
430MHz:5/8λ 3段
- 耐入力:200W SSB
- ワイド受信 100~170、350~470MHz
- レピータ対応 ●耐風速:60m/sec
- D-STAR対応 ●コネクター:M-J



GP-1 **M型** コネクター 本体価格 **12,100円 (税込)**
全長:1.25m 144MHz:3.0dBi
 430MHz:6.0dBi

- 質量:0.78kg
- 周波数 144MHz:1/2λ
430MHz:5/8λ 2段 Cフェイズ
- 耐入力:100W FM
- ワイド受信 100~170、350~470MHz
- レピータ対応 ●耐風速:60m/sec
- D-STAR対応 ●コネクター:M-J



CA-2×4CX **M型** コネクター 本体価格 **14,300円 (税込)**
全長:1.35m 144MHz:3.5dBiノンラジアル
 430MHz:6.0dBiノンラジアル

MONO BAND GP

1200MHz モノバンド



- 質量:1.2kg ●周波数:1200MHz:21段 空芯型コーリニア ●耐入力:100W FM
- レピータ対応 ●耐風速:50m/sec ●D-STAR対応 ●コネクター:N-J

GP-21 **N型** コネクター 本体価格 **25,300円 (税込)**
全長:2.42m 高利得1200MHz:14.9dBi

2400MHz モノバンド



- 質量:1.16kg ●周波数:2400MHz:22段 空芯型コーリニア
- 耐入力:100W FM ●レピータ対応 ●耐風速:60m/sec ●コネクター:N-J

受注生産 **GP-24** **N型** コネクター 本体価格 **33,000円 (税込)**
全長:1.78m 高利得2400MHz:15.4dBi



- 質量:750g ●周波数:2400MHz:13段 空芯型コーリニア
- 耐入力:100W FM ●レピータ対応 ●耐風速:60m/sec ●コネクター:N-J

受注生産 **GP-2413** **N型** コネクター 本体価格 **30,800円 (税込)**
全長:1.14m 高利得2400MHz:10.0dBi

HF GP/V・UHF YAGI

塩害地用固定、船舶用ノンラジアル共用GP

●ステンレス製取付金具CMB-GH付属

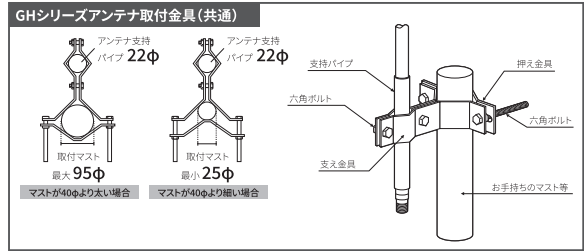
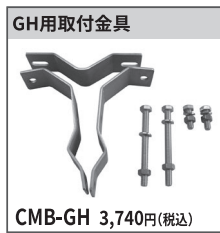

50MHz モノバンド

- 質量:1.2kg
- 周波数 50MHz:1/2λ
- 耐入力:120W SSB
- 調整エレメント付 ●コネクター:M-J
- 耐風速:45m/sec



GH-50 **M型** コネクター 本体価格 22,000円(税込)

全長:2.4m 50MHz:2.15dBi/周波数調整機能付ノンラジアル

144/430MHz デュアルバンド

- 質量:1.15kg
- 周波数:144MHz:6/8λ Cフェイズ
430MHz:5/8λ 3段
- 耐入力:200W SSB
- ワイド受信:100~170、350~470MHz
- レピータ対応 ●コネクター:M-J
- 耐風速:45m/sec ●D-STAR対応



GH-70 **M型** コネクター 本体価格 22,000円(税込)

全長:2.25m 144MHz:4.5dBi/ノンラジアル/430MHz:7.2dBi/ノンラジアル

430/1200MHz デュアルバンド

- 質量:1.15kg
- 周波数:430MHz:5/8λ 4段
1200MHz:5/8λ 4段
- 耐入力:200W SSB (430MHz)
100W SSB (1200MHz)
- ワイド受信:100~170、350~470、
840~1400MHz
- レピータ対応 ●耐風速:45m/sec
- D-STAR対応



GH80 **N型** コネクター 本体価格 23,320円(税込)

全長:2.25m 430MHz:8.6dBi/ノンラジアル
1200MHz:8.6dBi/ノンラジアル

1200MHz 16エレシングル八木型

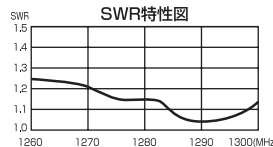

CYA-1216E **N型** コネクター 本体価格 22,000円(税込)

ブーム長:1.36m 回転半径:1.3m

- 質量:0.64kg ●周波数:1260~1300MHz ●利得:16.6dBi
- 耐入力:100W FM 200W SSB ●取付支柱径:25~65φ
- 受風面積:0.04m² ●耐風速:45m/sec ●D-STAR対応
- コネクター:N-J

HB9CV

50MHz HB9CV

●位相差給電方式により同等の八木アンテナよりも小型軽量でDX通信もバッチリ!

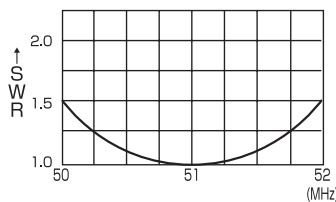

CA-52HB **M型** コネクター 本体価格 17,600円(税込)

50MHz入門に最適。

ブーム長:0.75m 回転半径:1.54m 最大エレメント長:2.97m

50MHz:6.3dBi 2エレHB9CV

- 質量:0.91kg ●周波数50~53MHz ●耐入力:400W SSB
- 受風面積:0.054m² ●取付マスト:25φ~65φ
- 耐風速:35m/sec ●コネクター:M-J

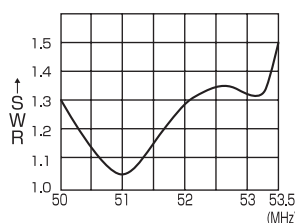

CA-52HB4 **M型** コネクター 本体価格 28,600円(税込)

蝶ネジ仕様で組立簡単、移動に便利

ブーム長:3.2m 回転半径:2.22m 最大エレメント長:2.97m

50MHz:10.4dBi 4エレHB9CV

- 質量:2.1kg ●周波数50~53.5MHz ●耐入力:400W SSB
- 受風面積:0.19m² ●取付マスト:25φ~65φ
- 耐風速:35m/sec ●コネクター:M-J

BROAD BAND

特長

- 業界初 HFノンラジアルアース不要
- 給電部表面に特殊形状フィンを採用。熱放射効率がUPし耐入力を改善。
- 給電部底面にエアダクトを使用。内部温度の上昇を抑え、耐入力強化。

ブロードバンドアンテナ

- ノンラジアルバーチカルタイプなのでアース不要!!

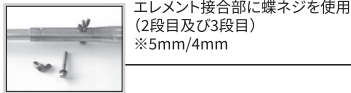

エレメントと基台部は実績あるホースバンドを採用

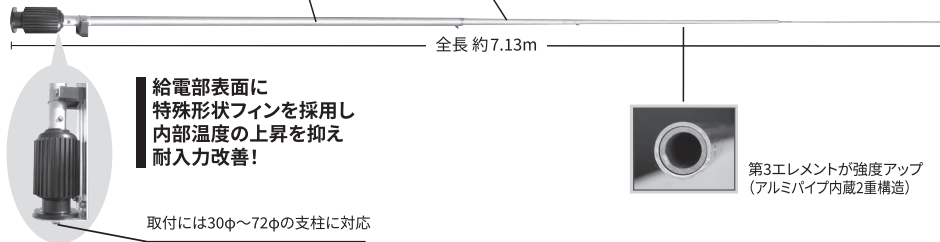

リングサイズエレメント採用

送信周波数 7&14~56MHz z
受信周波数 3~70MHz z



送信周波数 7&18~54MHz z
受信周波数 3~70MHz z



T2FD アンテナ

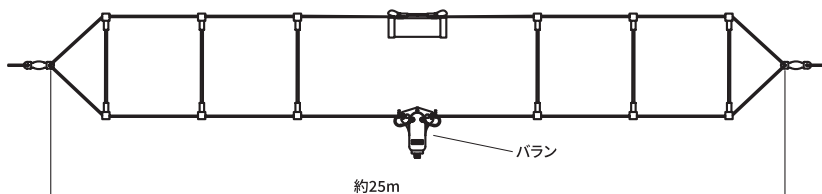

CHA250BX II

M型コネクター

本体価格 82,500円 (税込)

全長:約7.13m

- 質量:約3.2kg ●耐入力:250W(SSB)
- 送信周波数:3.5MHz~57MHz ●受信周波数:2.0MHz~90MHz
- V.SWR:1.5以下 ●インピーダンス:50Ω
- 取付支柱径:30φ~72φ ●耐風速:30m/sec
- 形式:単一型GP ●コネクター:M-J型

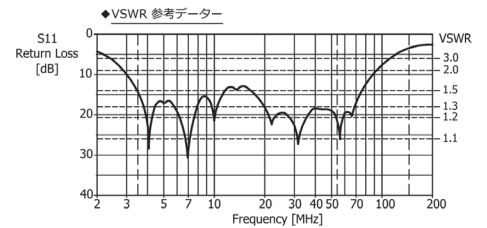

HA750BL

M型コネクター

本体価格 38,280円 (税込)

全長:約2.41m

- 耐入力:120W(SSB) ●インピーダンス:50Ω ●V.SWR:1.5以下 ●質量:約820g ●コネクター:M-P型

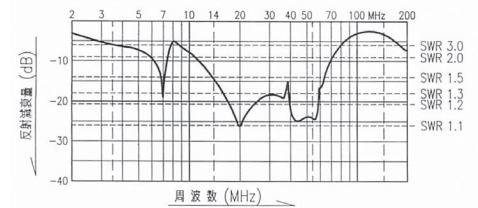

HA750B

M型コネクター

本体価格 35,420円 (税込)

全長:約1.22m

- 耐入力:120W(SSB) ●インピーダンス:50Ω ●V.SWR:1.5以下 ●質量:約730g ●コネクター:M-P型

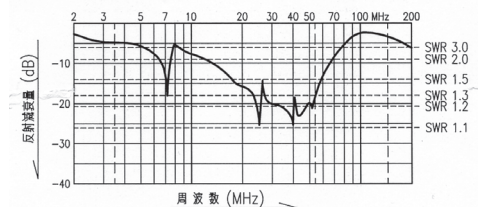

HF DIPOLE / Balun

ダイポールアンテナ

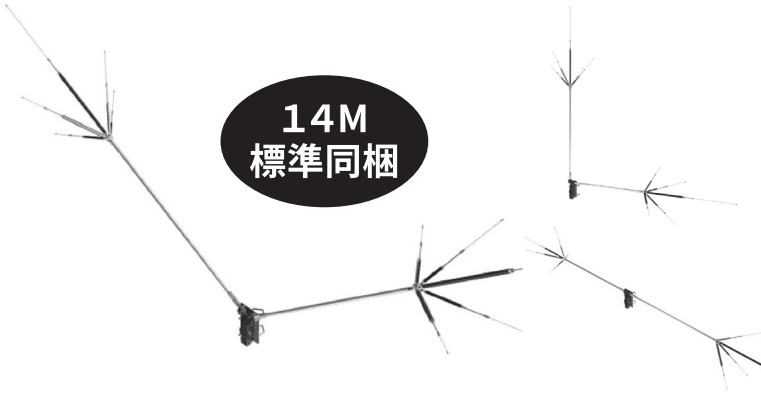

14M
標準同相

HF5バンド 角度可変型ダイポールアンテナ

●水平型・V型・GP多様な運用が可能

CHV-5α(アルファ)

M型 本体価格 48,400円(税込)

全長:4m(水平時)

7/14or18/21/28/50MHz 5バンド

- 周波数帯:7/14or18/21/28/50MHz 5バンド
- バラン(CBL-2500) 付属
- 耐入力:7/14/18MHz 150W(SSB)、21/28/50MHz 220W(SSB)
- インピーダンス:50Ω ●VSWR:1.5以下 ●全長:約4m(水平時)
- コネクタ:M-J ●適合マスト径(mm):25~62φ
- 質量:約2.7Kg(エレメント片側約900g)

ダイポールアンテナセット

ダイポールアンテナは、設置がしやすいことや、調整が簡単なことなどHF帯の入門用として最適なアンテナです。HF帯ダイポールアンテナセットにはバランCBL-1000、碍子、ロープ、アンテナ線、ローディングコイルが含まれています。

モノバンドダイポールアンテナセット

型名	周波数	全長	本体価格(税込)
CWA-3.5H	3.5MHz	44m	14,300円(税込)
CWA-7H	7MHz	22m	10,560円(税込)

※耐入力2.5KW、CBL2500バランを使用。

HF帯ダイポールアンテナセット

型名	周波数	全長	本体価格(税込)
CWA-840	3.5/7MHz	27.2m	18,150円(税込)
CWA-415	7/21MHz	13.8m	12,100円(税込)
CWA-1000	3.5/7/14/21/28MHz	19.9m	24,200円(税込)
CWA-718	7/21/28MHz	13.8m	14,850円(税込)

※耐入力500W(PEP)300W(CW)、CBL1000を使用、逆Vでも使用可能。

全長は調整前の寸法で、実際には多少短くなります。

※エレメントにはフジクラ電線のIV線を使用。

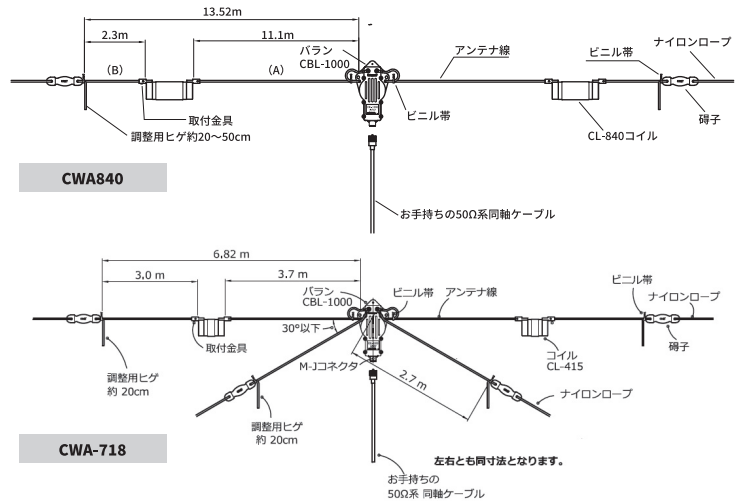
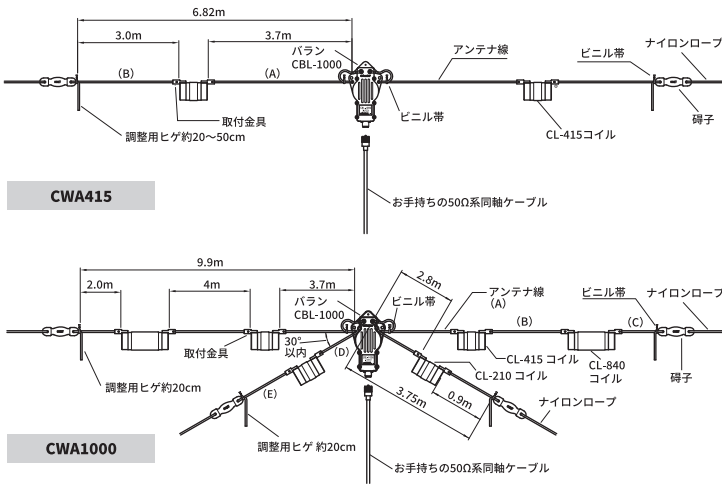

バラン

●HF/50MHz広帯域バラン



6mバンド(50MHz帯)まで使用可能

CBL2500 M型
本体価格 8,360円(税込)

- 2.5KWタイプ 1.8~56MHz
- 50Ω (1:1) 2.5KW(PEP)
- コネクタ:M-J



CBL1000 M型
本体価格 7,150円(税込)

- 1KWタイプ 1.7~30MHz
- 50Ω (1:1) 1KW(PEP)
- コネクタ:M-J



広帯域設計で1.9~55MHzに対応
400W(PEP)の耐入力設計

CBL400 M型
本体価格 5,390円(税込)

- 400Wタイプ 1.9~55MHz
- 50Ω (1:1)
- コネクタ:M-J

無線LAN

簡易デジタル

モービル

ハンディ

固定式

ケーブル

基台

アクセサリ

インカム

ポール ●移動用アルミポール

●三脚カメラねじ用アルミマスト

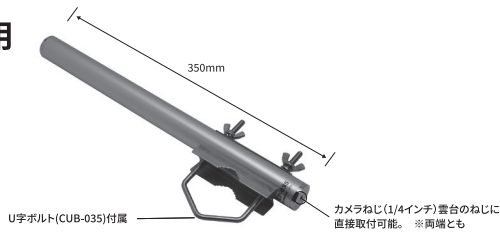

●U字ボルトセット

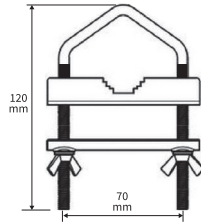

●マルチユースアンテナ取付金具

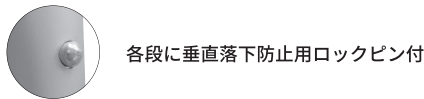
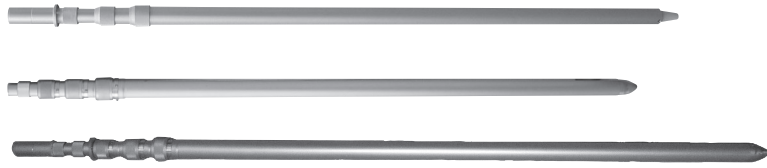
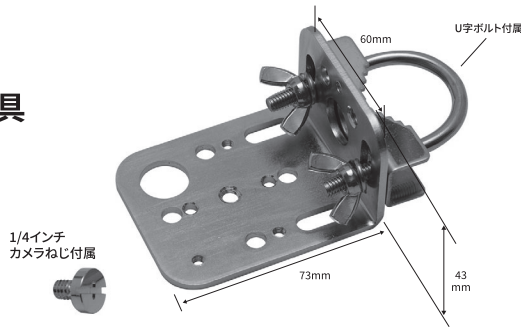

各段に垂直落下防止用ロックピン付



(CP-45装着写真)

●モバイル移動用簡易ポール立て

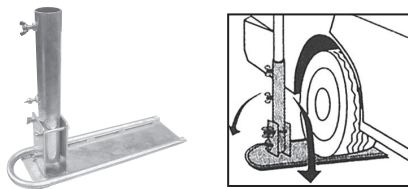

●カメラ用変換ネジアダプター



●CP-45、CP60L、YS45用キャリーバック



CP-035Plus

本体価格 **3,960円(税込)**

- 寸法:直径φ28x長さ350mm ●質量:約250g
- 材質:パイプ A6064TD、インチねじ金具 C3604BD
- 両端ねじ穴サイズ:1/4-20UNC ●CUB-035付属

CUB-035

本体価格 **1,650円(税込)**

- 質量:約130g ●材質:SUS304 ●取付対応マスト径:φ22mm~62mm

特長 ●アンテナマストCP-035に対応。移動運用時の多様な取付に適しています。
●アバマン運用時のアンテナと取付にも対応しています。
●強度及び耐食性に優れたSUS304材を使用しています。

CST-20Plus

本体価格 **4,180円(税込)**

- 寸法:幅60x長さ73x高さ43x板厚3mm ●質量:約125g
- 材質:本体SUS304、カメラねじC3604BD ●U字ボルト(25A1用M6)付属
- 取付対応マスト径:φ20~φ34mm

特長 耐食性のあるステンレス製

CP-45 全長:4.5m CP-60L 全長:6m CP-80L 全長:8.05m

本体価格 **16,500円(税込)**

本体価格 **30,800円(税込)**

本体価格 **66,000円(税込)**

- CP-45
- 組立全長:最大4.5m(4段)1.36m(最小) ●パイプ径:22~34φ
- 組立方法:伸縮組立 ●質量:1.38kg ●最大取付荷重:10kg(垂直設置/無風時)
- 特長** アンテナ取付用MJ-MJコネクタ、取付け板実装、手を挟まない安全設計。
- CP-60L/CP-80L
- 組立全長:最大6m(5段)1.58m(最小) (CP-60L)、最大8.05m(6段)1.72m(最小) (CP-80L) ●パイプ径:26~42φ (CP-60L)、22~42φ (CP-80L) ●組立方法:伸縮組立
- 質量:2.48kg (CP-60L)、約3kg (CP-80L) ●最大取付荷重:10kg(垂直設置/無風時)
- ロックピン使用時:20kg

YS-45(CP-45専用三脚)

本体価格 **18,700円(税込)**

- パイプ受径:34.5φ ●使用時高さ:0.85m ●収納時寸法:1.36m
- 開脚半径:約0.6m ●質量:1.5kg ●最大取付荷重:10kg(垂直設置/無風時)

YS-80(CP60L、CP80L用三脚)

本体価格 **145,200円(税込)**

- パイプ受径:49.5φ ●使用時高さ:1.66m ●収納時寸法:1.34m
- 開脚半径:約1.2m ●質量:2.8kg ●最大取付荷重:10kg(垂直設置/無風時)

ふみたてくん MCBIII

本体価格 **14,960円(税込)**

- 取付可能ポール径:34φ~50φ
- 取付可能アンテナ質量:使用のポール規格による(10kg程度)
- 本体質量:約4.3kg ●大きさ:156×540×416mm(巾×長さ×高さ)

AD-CP60L(CP-60L専用)

本体価格 **5,500円(税込)**

- ネジサイズ:M6および1/4-20UNC
- 寸法:長さ22mm×直径35mm、M6ネジ長さ12mm、1/4インチネジ長さ6mm
- 質量:約33g

CCB-600

(CP-45、CP60L、YS45用キャリーバック)

本体価格 **8,800円(税込)**

- サイズ:約160cm×24cm×12.5cm(底板:約17.2cm×12.5cm×4cm)
- 特長** ●長尺1.5mポールも収納可能なサイズ ●出し入れしやすい開口口
- 受け皿(底板)付きの形状 ●ダブルファスナー(外側)
- ポケット付き(内側) ●高級感のある刺繍 ●厚みのある作り

Kシリーズケーブル

フジクラ製ケーブル使用

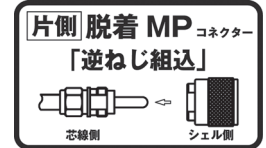
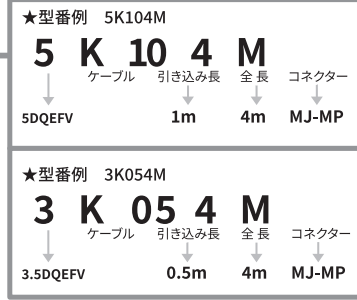
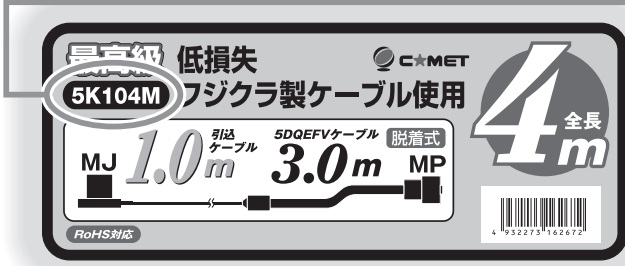

このパッケージが目印です！各販売店にてご購入ください。

型名	本体価格(税込)	1.5DQE	3.5DQEFV	5DQEFV	全長	コネクター
3K153M	5,500円(税込)	1.5	1.5	-	3	MJ-MP
3K154M	5,830円(税込)	1.5	2.5	-	4	MJ-MP
3K155M	6,270円(税込)	1.5	3.5	-	5	MJ-MP
5K104M	7,150円(税込)	1	-	3	4	MJ-MP
5K105M	7,700円(税込)	1	-	4	5	MJ-MP
5K155M	7,700円(税込)	1.5	-	3.5	5	MJ-MP
5K204M	7,150円(税込)	2	-	2	4	MJ-MP
5K205M	7,700円(税込)	2	-	3	5	MJ-MP
5K206M	8,360円(税込)	2	-	4	6	MJ-MP
5K207M	8,800円(税込)	2	-	5	7	MJ-MP
5K105N	8,360円(税込)	1	-	4	5	NJ-NP
5K105P	7,700円(税込)	1	-	4	5	MJ-NP

FSシリーズ 車載用同軸ケーブル

●車載用ケーブルの進化形時代のニーズは「分離式」コメントよりFSシリーズ新発売。アンテナ側の特殊ケーブルと無線機側の同軸ケーブルを必要な長さに応じて自由な組み合わせが可能。

接続例

アンテナ側(1.5m) + 無線機側(3m) = 合計全長4.5m

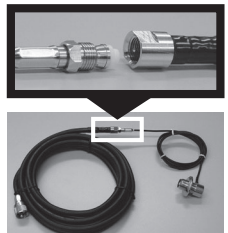
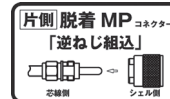
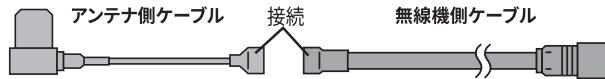

アンテナ側ケーブル	RG174A/U M型コネクター			
	型名	本体価格(税込)	全長	コネクター
	T0.6M	2,420円(税込)	0.6m	MJ-FMEJ
	T1M	2,640円(税込)	1.0m	MJ-FMEJ
	T1.5M	2,750円(税込)	1.5m	MJ-FMEJ
	T2M	2,860円(税込)	2.0m	MJ-FMEJ
T3M	3,300円(税込)	3.0m	MJ-FMEJ	
RG174A/U N型コネクター				
T1N	2,750円(税込)	1.0m	NJ-FMEJ	
T2N	3,190円(税込)	2.0m	NJ-FMEJ	

無線機側ケーブル	5DQEFV M型コネクター			
	型名	本体価格(税込)	全長	コネクター
	F510M	3,850円(税込)	1.0m	FMEP-MP
	F515M	3,960円(税込)	1.5m	FMEP-MP
	F520M	3,960円(税込)	2.0m	FMEP-MP
	F525M	4,235円(税込)	2.5m	FMEP-MP
	F530M	4,730円(税込)	3.0m	FMEP-MP
	F535M	5,060円(税込)	3.5m	FMEP-MP
	F540M	5,610円(税込)	4.0m	FMEP-MP
	F545M	5,940円(税込)	4.5m	FMEP-MP
	F555M	6,655円(税込)	5.5m	FMEP-MP
	5DQEFV N型コネクター			
	F530N	4,950円(税込)	3.0m	FMEP-NP
	F535N	5,280円(税込)	3.5m	FMEP-NP
F540N	5,830円(税込)	4.0m	FMEP-NP	
FMEコネクター				
F-MP	770円(税込)	-	FMEP-MP	
F-NP	770円(税込)	-	FMEP-NP	
F-SMAP	770円(税込)	-	FMEP-SMAP	
F-BNCP	770円(税込)	-	FMEP-BNP	

無線LAN

簡易デジタル

モバイル

ハンディ

固定式

ケーブル

基台

アクセサリ

インカム

固定局用ケーブルセット

5D2V/5DFB				
型名	対応	全長	コネクタ	定価
5D2V-MM	HF~500MHz	10m	MP-MP	5,280円(税込)
	HF~500MHz	15m	MP-MP	7,040円(税込)
	HF~500MHz	20m	MP-MP	8,580円(税込)
	HF~500MHz	25m	MP-MP	9,570円(税込)
	HF~500MHz	30m	MP-MP	11,330円(税込)
5DFB-MM	HF~600MHz	10m	MP-MP	5,610円(税込)
	HF~600MHz	15m	MP-MP	7,150円(税込)
	HF~600MHz	20m	MP-MP	9,020円(税込)
	HF~600MHz	25m	MP-MP	10,010円(税込)
	HF~600MHz	30m	MP-MP	12,430円(税込)

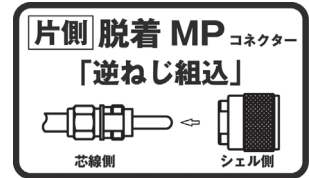

脱着コネクタ使用

変換ケーブル

ハンディートランシーバーとの接続に使います。
※フジクラケーブル使用 (HM/HSシリーズ)



	型名	ケーブル	全長	定価
BNCP-MJ 変換ケーブル	HM-05	1.5DQEV	0.5m	2,530円(税込)
	HM-05L	RG316	0.5m	2,200円(税込)
	HM-10	1.5DQEV	1.0m	2,640円(税込)
SMAP-MJ 変換ケーブル	HS-05	1.5DQEV	0.5m	2,750円(税込)
	HS-10	1.5DQEV	1.0m	2,860円(税込)
BNCJ-SMAP 変換ケーブル	HB-05	1.5DQEV	0.5m	2,585円(税込)
SMAJ-SMAP 延長ケーブル	HS-20S	RG174/U	2.0m	2,530円(税込)

モバイル基台用ケーブルセット

フジクラ QEFV ストレートケーブル

3.5DQEFV			
型名	全長	コネクタ	定価
3D4MB	4m	MLJ-MP	4,950円(税込)
3D5MB	5m	MLJ-MP	5,170円(税込)
3D6MB	6m	MLJ-MP	5,390円(税込)

●QEFVケーブルセットのML-MPでHF~600MHz 片側脱着MPコネクタ実装

フジクラ QEFV ストレートケーブル

5DQEFV			
型名	全長	コネクタ	定価
ブラック			
5D4MB	4m	MLJ-MP	5,610円(税込)
5D5MB	5m	MLJ-MP	5,940円(税込)
5D6MB	6m	MLJ-MP	6,270円(税込)
5D7MB	7m	MLJ-MP	6,600円(税込)

●QEFVケーブルセットのML-MPでHF~600MHz 片側脱着MPコネクタ実装

接続ケーブル



型名	ケーブル	全長	コネクタ	定価
MM-50	5D2V	50cm	MP-MP	1,540円(税込)
MM-80	5D2V	80cm	MP-MP	1,650円(税込)
MM-100	5D2V	100cm	MP-MP	1,760円(税込)

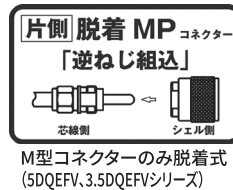

M型コネクタのみ脱着式 (5DQEFV, 3.5DQEFVシリーズ)

ケーブル直径参考(実寸)

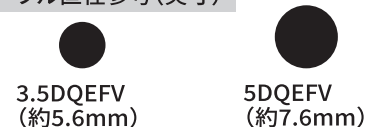

ウィンドウ・スルーケーブル

★ウィンドウ・スルーケーブルがあれば大切な家にも穴を開けることなくケーブルを室内に引き込むことが可能!

日本製アルペットケーブル使用

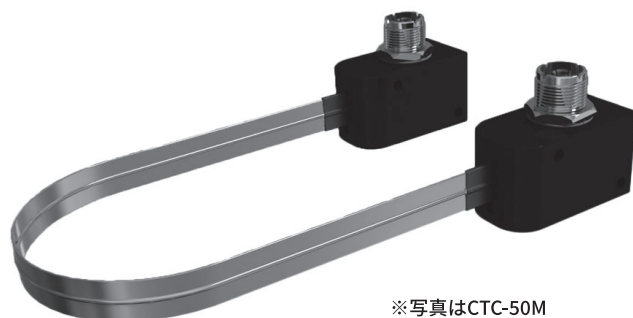

※写真はCTC-50M

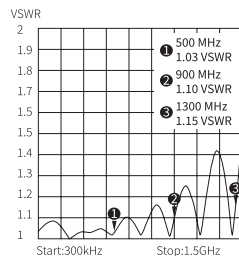

CTC-50M

本体価格 **8,800円(税込)**

- 周波数: DC~1300MHz
- 耐入力: HF~50MHz 100W (PEP), 144MHz 60W (F3), 430MHz 40W (F3), 1200MHz 10W (F3)
- VSWR: 1.3以下 500MHz以下, 1.5以下 500MHz以上
- インピーダンス: 50Ω
- 挿入損失: 0.5dB以下 (DC~500MHz), 1.3dB以下 (500MHz~900MHz), 1.8dB以下 (900MHz以上)
- コネクタ: MJ-MJ ●ケーブル長: 約40cm ●質量: 約132g

CTC-50N

本体価格 **9,350円(税込)**

- 周波数: DC~1300MHz
- 耐入力: DC~50MHz 100W (PEP)/145MHz 60W (F3E)/440MHz 40W (F3E)/1300MHz 10W (F3E)
- VSWR: 1.3以下 DC~500MHz/1.7以下 500MHz~1300MHz
- インピーダンス: 50Ω
- 挿入損失: 0.7dB以下 (DC~500MHz), 1.3dB以下 (500~900MHz), 1.8dB以下 (900MHz~1300MHz)
- コネクタ: NJ-NJ ●全長: 約50cm ●ケーブル長: 約40cm ●重量: 約150g

●取り付け自在 モバイル基台シリーズ

アンテナの取り付け方法も多様化した最近のモバイル局ですが、コメットが長年の実績と経験を生かして開発した製品は常に好評を博してきました。そして飛びの良さを追求するコメットはアンテナとのマッチング、SWR、折曲げ機構(実用新案登録済)などトータルバランスに優れた製品をお届けします。

マグネット基台付アンテナ

MA721 本体価格 6,000円(税込)

- 全長:0.49m 144MHz:1.7dBi
430MHz:4.15dBi(アンテナ)
- 質量:500g
 - 周波数
144MHz:3/8λ、
430MHz:1/4λ+1/2λ 2段
 - マグネット基台 ●レバー対応
 - 耐入力:80W(FM)
 - ケーブルRG-58U 5m
 - コネクター脱着式(MP/SMAP付属)



MA351 本体価格 6,000円(税込)

- 全長:約22.5cm
- 周波数:351MHz 1/4λ
 - コネクター脱着式(MP/SMAP付属)

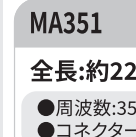

多機能円盤型 マグネット基台

多機能円盤型マグネット

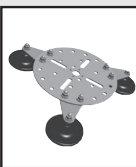

RS-Round180
本体価格
近日発売予定

マグネット基台

小型マグネット基台セット

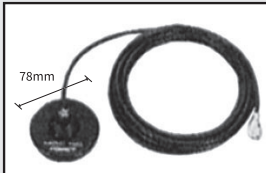

BMG-M 本体価格 7,480円(税込)
(MJ-MP)4.1m
●3.5DQEFV使用

大型マグネット基台セット

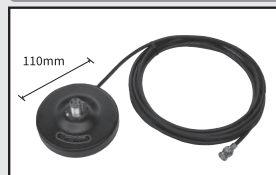

MG-4M 本体価格 7,865円(税込) (MJ-MP)4m
MG-5M 本体価格 8,140円(税込) (MJ-MP)5m
MG-6M 本体価格 8,470円(税込) (MJ-MP)6m
●3.5DQEFV使用
●110mm大型マグネット使用

大型マグネット基台

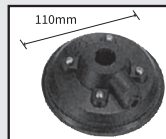

CA-MS2 本体価格 4,070円(税込)
●1.5D~8Dまで(2Dはのそく)
使用可能(アダプター付)

吸盤付マグネット基台セット

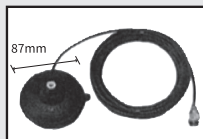

RRM-M 本体価格 7,700円(税込)
(MJ-MP)4m
●2DLFBケーブル使用
●吸盤付強力マグネット基台

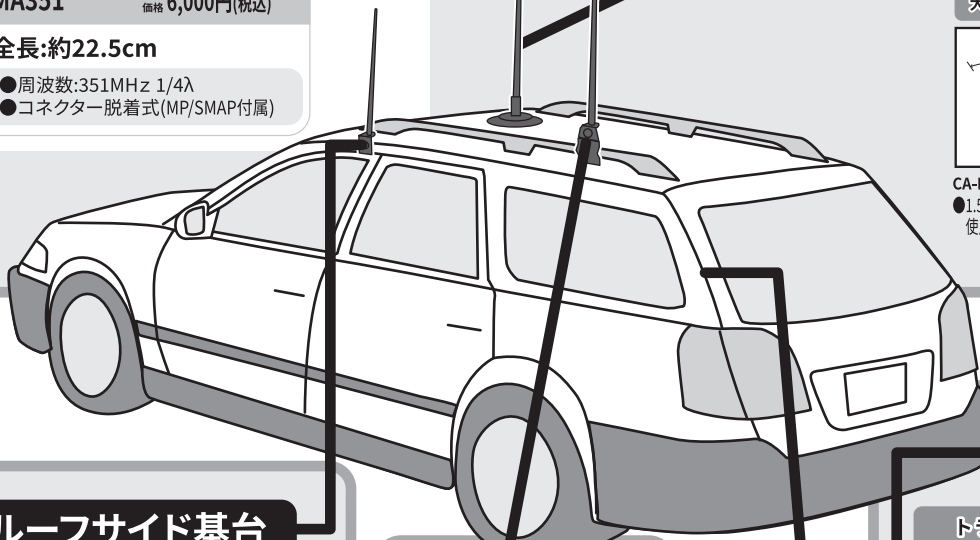

ルーフサイド基台

ルーフサイド専用基台



CA-RS1
本体価格 2,420円(税込)



CA-RS2 本体価格 4,400円(税込)
●ダイヤルロック折曲機構付

パイプルーフ基台

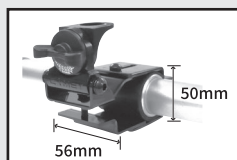

ルーフレール取付基台

RS-660U
本体価格 6,490円(税込)

●35~56までのルーフレール幅に対応
●最大取付高さ50mmまでのルーフレールに対応
●取り付け高さともに市場最大のルーフレール専用基台

トランク・ハッチバック 基台

トランク・ハッチバック基台(超小型)



RS020B(ブラック)
本体価格 5,280円(税込)

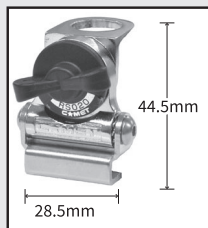

RS020S(シルバー)
本体価格 5,060円(税込)

トランク・ハッチバック基台

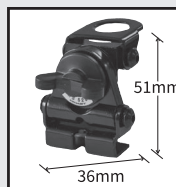

RS-520 本体価格 4,840円(税込)
●ダイヤルロック折曲機構
及び2ヶ所の変角機構付



RS-720 本体価格 5,170円(税込)
●ダイヤルロック折曲機構
及び2ヶ所の変角機構付

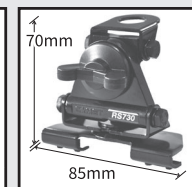

RS-730 本体価格 5,610円(税込)
●ダイヤルロック折曲機構
及び3ヶ所の変角機構付

SSシリーズに最適

大型HFアンテナ基台

トランク・ハッチバック基台



RS580 本体価格 5,610円(税込)
●ミディサイズ



RS840 本体価格 5,830円(税込)
●トランクハッチバック用



RS-530 本体価格 5,170円(税込)
●ダイヤルロック折曲機構
及び3ヶ所の変角機構付

パイプ/ペランダ取付基台

CVK100 本体価格 近日発売予定

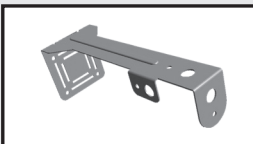

パイプ取付基台

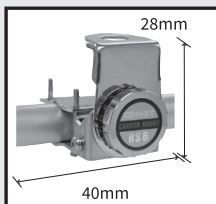

RS-6 本体価格 4,400円(税込)
●ダイヤルロック折曲機構付
●最大32φ

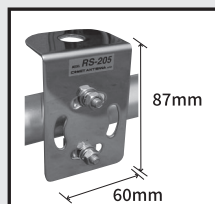

RS-205 本体価格 3,190円(税込)
●パイプ取付基台
●12φ~32φ

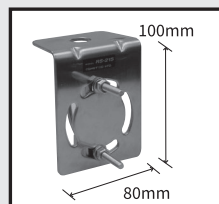

RS-215 本体価格 3,410円(税込)
●大型パイプ取付基台
●10~50φ

無線LAN
簡易デジタル
モバイル
ハンディ
固定式
ケーブル
基台
アクセサリ
インカム

TRIPLEXER/DUPLEXER

●グレードアップした共用器(広帯域の受信にも対応)

コメントの2波または3波共用器とアンテナを組み合わせる事により、多彩な使用法が可能です。またツインキャビティによる高いシールド効果でアイソレーションを大きく取り、セパレートした各端子間の電波の回り込みを無視できる範囲まで減退させており、お互いのバンド間のみならず全帯域においての相互干渉を抑制しています。さらに、内部のフィルター回路により、TVI等の妨害電波対策にも効果があります。

TRIPLEXER	
周波数	144/430/1200MHz
型名	CFX431A
価格	本体価格 12,320円(税込)
コネクター	
周波数挿入損失	1.3~150MHz:0.2dB以下、400~500MHz:0.3dB以下 900~1400MHz:0.4dB以下
S.W.R	上記各帯域にて1.2以下
アイソレーション	50dB以上
耐入力	1.3~60MHz 1000W (PEP)、100~150MHz 800W (PEP) 400~500MHz 500W (PEP)、900~1400MHz 200W (PEP)

DUPLEXER						
周波数	L:~430MHz, H:1200MHz	L:~144MHz, H:430MHz	L:1.3~180MHz, H:200~480MHz	L:~HF, H:50~430MHz	L:~50MHz, H:144~430MHz	L:~50MHz, H:144~430MHz
型名	CF-413B	CF-416A	CF-142	CF-360B	CF-530	CF-706
価格	本体価格 9,130円(税込)	本体価格 7,700円(税込)	本体価格 7,590円(税込)	本体価格 10,780円(税込)	本体価格 10,010円(税込)	本体価格 10,010円(税込)
コネクター						
周波数挿入損失	1.3~460MHz 0.25dB以下 840~1400MHz 0.4dB以下	1.3~170MHz 0.15dB以下 350~540MHz 0.25dB以下	1.3~150MHz 0.2dB以下 200~480MHz 0.3dB以下	1.3~30MHz:0.2dB以下 49~470MHz:0.25dB以下	1.3~90MHz 0.2dB以下 125~470MHz 0.3dB以下	1.3~57MHz 0.4dB以下 75~550MHz 0.4dB以下
S.W.R	上記各帯域にて1.2以下	上記各帯域にて1.2以下	上記各帯域にて1.2以下	上記各帯域にて1.2以下	上記各帯域にて1.2以下	上記各帯域にて1.2以下
アイソレーション	55dB以上	60dB以上	60dB以上	45dB以上	45dB以上	40dB以上
耐入力	1.3~150MHz 800W (PEP) 350~500MHz 500W (PEP) 840~1400MHz 200W (PEP)	1.3~170MHz 800W (PEP) 350~540MHz 500W (PEP)	1.3~150MHz 600W (PEP) 200~480MHz 400W (PEP)	1.3~30MHz 600W (PEP) 50/144MHz 600W (PEP)	1.3~30MHz 600W (PEP) 50/144MHz 600W (PEP)	50MHz 350W (PEP) 144MHz 350W (PEP)

ローパスフィルター

●CF-30MR・CF-50MRは、無線送信機より放射する低調波、高調波を抑圧し、TVI,BCIを防止します。

CF-30MR 本体価格 13,200円(税込)

●通過帯域:~30MHz ●挿入損失:0.4dB以下 ●減衰量:42~250MHzにて70dB以上 ●入出力インピーダンス:50Ω ●VSWR:1.2以下 ●耐電力:500W CW,1KW PEP ●入出力接栓:M型ジャック ●質量:800g ●外形寸法:W250×D66×H64(mm)



CF-30MR

CF-50MR 本体価格 13,200円(税込)

●通過帯域:~54MHz ●挿入損失:0.4dB以下 ●減衰量:68MHz~250MHzにて60dB以上 ●入出力インピーダンス:50Ω ●VSWR:1.2以下 ●耐電力:500W CW,1KW PEP ●入出力接栓:M型ジャック ●質量:800g ●外形寸法:W250×D66×H64(mm)



CF-50MR

■減衰特性(参考値)

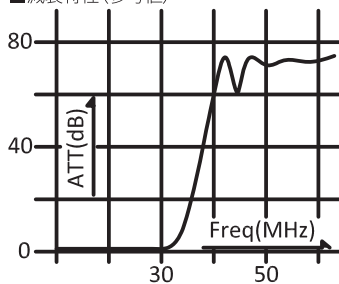

■減衰特性(参考値)

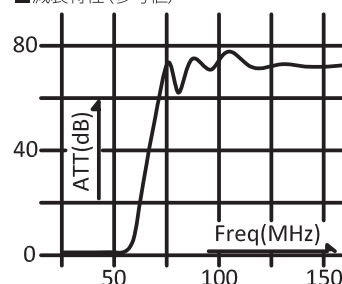

※動作保証範囲はアマチュア無線BANDに限る※

●高性能同軸切替器

特長:CSWシリーズは高周波信号を50Ωのライン上で切り換える手動式の2接点同軸切替器です。コネクタの芯線を金メッキし、接触抵抗の低減化を図りました。高周波信号用として高周波特性を重視して設計された同軸切替器です。筐体は同軸構造を形成し、次の特性を有します。選択していない接栓側がショート状態になる構造にしており、簡易的な避雷構造としています。

●周波数範囲が広い ●通過損失(挿入損失)が少ない ●SWRが低い

CSW-100(M型)

本体価格 5,000円(税込)

- 周波数範囲:DC~500MHz
- 挿入損失:0.2dB以下
- 最大通過電力:1500W(PEP)[DC~30MHz]
1000W(PEP)[30~170MHz]
500W(PEP)[170~500MHz]
- 切替回路数:1回路2接点
- 入出力インピーダンス:50Ω
- 電圧定在波比:1.2以下
- アイソレーション:DC~170MHz 60dB以上
170~500MHz 35dB以上
- コネクタ: M-J
- 外形寸法:72(W)×78(L)×47mm(H)
- 質量:430g



CSW-100N(N型)

本体価格 7,000円(税込)

- 周波数範囲:DC~1,300MHz
- 挿入損失:0.2dB以下
- 最大通過電力:1200W PEP(DC~70MHz)
500W PEP(70~170MHz)
150W PEP(170~1,300MHz)
- 切替回路数:1回路2接点
- 入出力インピーダンス:50Ω
- 電圧定在波比:1.2以下
- アイソレーション:DC~170MHz 60dB以上
170~1,300MHz 35dB以上
- コネクタ: N-J
- 外形寸法:72(W)×78(L)×47(H)mm
- 質量:430g



●通信用小型モバイルスピーカー

CSP-60

本体価格 5,720円(税込)

- サイズ:120W×97H×47Dmm
- 重量:273g
- 最大入力:6W
- ミュートスイッチ・ノイズフィルタ
スイッチ付き
- イヤホンジャック付き
- インピーダンス:8Ω
- ケーブル長:約3m
- 端子:φ3.5モノラル



CB-980

本体価格 3,300円(税込)

- サイズ:110W×64H×55Dmm
- 質量:278g
- 最大入力:5W
- インピーダンス:4Ω
- ケーブル長:約2.9m
- 端子:φ3.5モノラル



※動作保証範囲はアマチュアBANDに限る※

アンテナアナライザー

●アンテナアナライザー

CAA-500 Mark II

本体価格 75,900円(税込)

- 周波数レンジ:1.8~500MHz 35レンジ分割
- RF発振出力レベル:0dBm (1mW)
- 測定SWRレンジ:メカニカルメーター:1.0~6.0、LCD:1.0~9.9
- インピーダンスレンジ:12.5~300Ω (メカニカル、LCD共)
- 抵抗値表示範囲:10~500Ω
- リアクタンス値表示範囲:0~500Ω (極性表示無し)
- コネクタ: M-J (HF/VHF帯)、N-J (UHF帯)「自動切り替え」
- 使用温度範囲:0°C~+40°C
- 電源:単3形乾電池または単3形ニッケル水素電池
6本(本体背面のケース内に収納)
- 連続使用時間:約10時間(単3形アルカリ乾電池使用時)
- 外部電源:DC8~16V(センターピン プラス)
- 消費電流:185mA以下
- 充電時間:約15時間(DC12V~14Vの場合)
- 寸法:(W)89×(H)180(196)×(D)61(70)[mm]
- 質量:約800g(本体のみ)、約940g(乾電池装着時)
- 付属品:外部電源用プラグDCケーブル



●ソフトケース

CAA-5SC

本体価格 8,140円(税込)

CAA-500シリーズ、CAA270用ソフトケース

仕様

- 寸法:幅:約95mm、高さ:約200mm、
奥行き:約75mm
- 肩から吊り下げ用ベルト付属



Made in USA

※動作保証範囲はアマチュアBANDに限る※

SWR&パワーメーター



CMX-200

本体価格 **19,800円(税込)**

- 周波数範囲:1.8~200MHz
- 電力測定範囲:0~3KW(HF)、0~1KW(VHF)
- 電力測定レンジ:30/300/3KW
- 電力測定精度:±10%(フルスケール時)
- SWR測定範囲:1.0~∞
- インピーダンス:50Ω
- 残留SWR:1.2以下
- 挿入損失:0.2dB以下
- SWR測定最小電力:6W以上
- コネクタ:M型
- 照明用電源:DC11~15V 約225mA
- 寸法:W120×H80(85)×D105(125)mm
- ※カッコ内は突起含む
- 質量:約623g

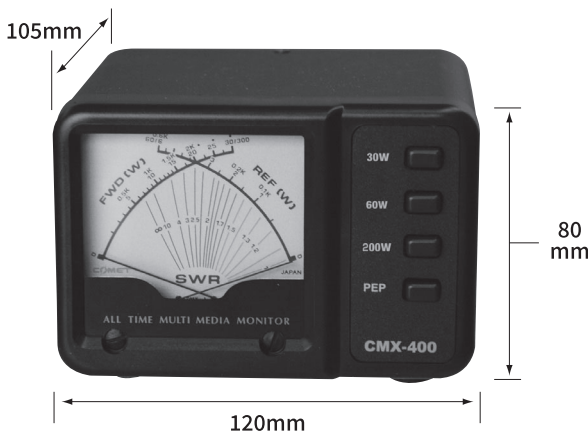

CMX-400

本体価格 **20,900円(税込)**

- 周波数範囲:140~525MHz
- 電力測定範囲:0~200W(VHF/UHF)
- 電力測定レンジ:30/60/200W
- 電力測定精度:±10%(フルスケール時)
- SWR測定範囲:1.0~∞
- インピーダンス:50Ω
- 残留SWR:1.2以下
- 挿入損失:0.2dB以下
- SWR測定最小電力:6W以上
- コネクタ:M型
- 照明用電源:DC11~15V 約225mA
- 寸法:W120×H80(85)×D105(125)mm
- ※カッコ内は突起含む
- 質量:約623g

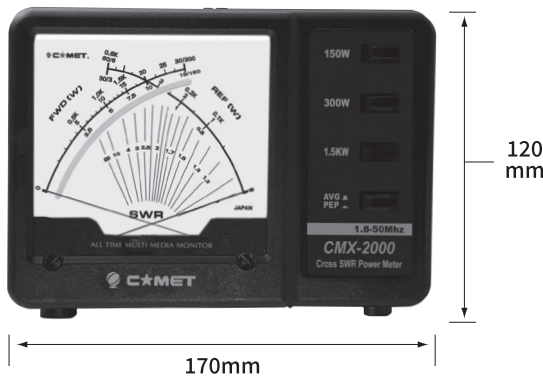

CMX-2000

本体価格 **近日発売予定**

- 周波数範囲:1.8MHz~60MHz
- 電力測定範囲:0~1.5kW(HF)
- 電力測定レンジ:150W/300W/1.5kW
- 電力測定精度:±10%(フルスケール時)
- SWR測定範囲:1.0~∞
- SWR測定最小電力:6W以上
- 残留SWR:1.2以下
- 損失インピーダンス:0.2dB以下50Ω
- 照明用電源:DC11V~15V 約225mA
- 外形寸法:W170×H120×D110mm
- ※カッコ内は突起含む
- 質量:約1,300g

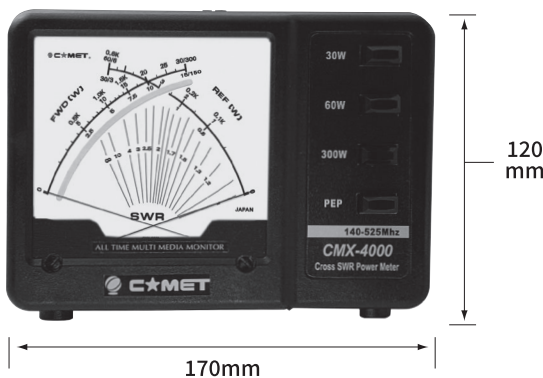

CMX-4000

本体価格 **近日発売予定**

- 周波数範囲:140MHz~480MHz
- 電力測定範囲:0~200W(VHF/UHF)
- 電力測定レンジ:30W/60W/200W
- 電力測定精度:±10%(フルスケール時)
- SWR測定範囲:1.0~∞
- SWR測定最小電力:6W以上
- 残留SWR:1.2以下
- 損失インピーダンス:0.2dB以下50Ω
- 照明用電源:DC11V~15V 約225mA
- 外形寸法:W170×H120×D110mm
- ※カッコ内は突起含む
- 質量:約1,300g

※動作保証範囲はアマチュアBANDに限る※

無線LAN

簡易デジタル

モービル

ハンディ

固定式

ケーブル

基台

アクセサリ

インカム

アンテナチューナー・人工RFグラウンド

アンテナカプラー / アンテナチューナー



162mm

120mm

58mm

CAT-10

本体価格 **26,400円(税込)**

- 周波数範囲:3.5~50MHz(ワークバンド含む)
- バンド:7バンド
- 入力インピーダンス:50Ω~600Ω
- 出力インピーダンス:50Ω
- 通過許容電力:10W以下(CW)
- 寸法:W162×H58mm×120mm
- 質量:900g
- 付加回路:チューニングインジケータ(LEDによる同調表示)

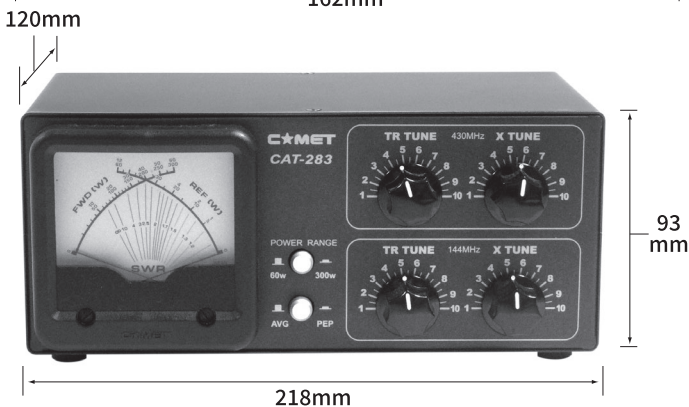

218mm

93mm

CAT-283

本体価格 **43,890円(税込)**

- 周波数範囲:144~146MHz/430~440MHz
- 入力インピーダンス:50Ω
- 出力インピーダンス:15~200Ω
- 通過許容電力:200W以下(FM)
- SWR測定最小電力:6W以上
- 照明用電源:DC11V~15V 約250mA
- 寸法:W218mm×H93(98)mm×D120(152)mm
(括弧内は突起物含む)
- 質量:約1.4kg
- 144~146MHz/430~440MHzデュアルタイプ



250mm

93mm

CAT-300

本体価格 **46,200円(税込)**

- 周波数範囲:1.8~60MHz
- バンド:11バンド
- 入力インピーダンス:50Ω
- 出力インピーダンス:10~600Ω
- 通過許容電力:300W以下(SSB)
- SWR測定最小電力:6W以上
- 照明用電源:DC11V~15V 約250mA
- 寸法:W250mm×H93(98)mm×D200(242)mm
(括弧内は突起物含む)
- 質量:約2.7kg



ビデオ解説QR

人工RFグラウンド



165mm

96mm

CAG-300X

本体価格 **33,440円(税込)**

- 周波数範囲:1.8~54MHz
- 入力:1回路 陸式端子
- 出力:2回路 陸式端子
- 質量:約1.7kg
- 寸法:W165mm×H96(100)mm×D240(280)mm
(括弧内は突起物含む)



特徴

- アース容量が調整できる!
- カウンターポイズ方式



ビデオ解説QR

※動作保証範囲はアマチュアBANDに限る※

無線LAN

簡易デジタル

モービル

ハンディ

固定式

ケーブル

基台

アクセサリ

インカム

無線LAN
簡易デジタル
モバイル
ハンディ
固定式
ケーブル
基台
アクセサリ
インカム



コメットインカムシリーズ

アマチュア無線・バイク用無線など
様々なシーンに応じた豊富なバリエーションの
コメットインカムシリーズ。
レジャー・業務用に最適です。

OEM等特注品はお問い合わせ下さい。

※仕様変更等により、掲載写真と変わる場合があります。ご了承下さい。

CEM100

プラグ形状による対応メーカー

コメットのインカムシリーズは対応メーカーによってプラグ形状が異なります。ご購入の際にお確かめ下さい。

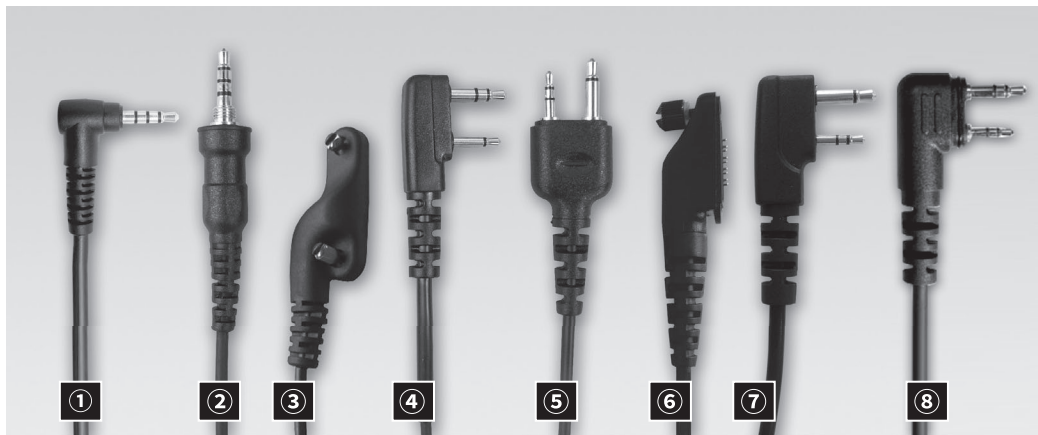

- | | | | |
|-------------|---------------|-------------|-------------|
| ①Yタイプ | ヤエス用 L型4Pネジナシ | ⑤Fタイプ | アイコム・アルインコ用 |
| ②YLタイプ | 4Pネジ付 | ⑥9P(DPR)タイプ | アイコム用 |
| ③9P(VXD)タイプ | ヤエス用 | ⑦Iタイプ | アイコム用(受注生産) |
| ④Kタイプ | ケンウッド用 | ⑧LSタイプ | アイコム用 |

CEM100・F・K・Y・YL・I・LS CEM100・VXD・DPR

本体価格 4,730円(税込)

本体価格 6,160円(税込)

アマチュア/特小用としても最適。
切れにくい強靱タイプ



(YLタイプ)
※Iは受注生産

- マイクロホン
形式:コンデンサー 指向性:全指向性
周波数特性:20Hz~20KHz 感度:-40±2dB
- イヤホン
形式:ダイナミック インピーダンス:32Ω
周波数特性:450Hz~20KHz 最大出力:50mW

CNM300・F・K・Y・YL

本体価格 7,150円(税込)

ヘッドセット
ネックタイプ(ネック部分が折れにくい堅牢タイプ)
PTTスイッチ:スライドロックタイプ
外部PTT用ジャック付



(Fタイプ)

- マイクロホン
形式:コンデンサー 指向性:全指向性
周波数特性:20Hz~20KHz 感度:-40±2dB
- イヤホン
形式:ダイナミック インピーダンス:32Ω
周波数特性:450Hz~20KHz 最大出力:30mW

外部PTTスイッチ用
接続端子

CEM150・F・K・Y・YL

本体価格 5,060円(税込)

イヤホン&マイク
カナルタイプ



(Fタイプ)

- 耳に直接装着するタイプですので、アクティブな運用にも最適です。
- 左右の耳、どちらでもご使用できます。
- PTTスイッチはアンロックタイプです。

CEM450・F・K・Y・YL・VXD

本体価格 7,590円(税込)

アマチュア/特小用としても最適。
切れにくい強靱タイプ
長時間の使用でも痛くない。



(Kタイプ)

- マイクロホン
形式:コンデンサー 指向性:全指向性
周波数特性:20Hz~20KHz 感度:-40±2dB
- イヤホン
形式:ダイナミック インピーダンス:110Ω
周波数特性:750~9300Hz 最大出力:30mW

※CEM450VXDはバルク(簡易梱包)になります。

CEM200・F・K・Y・YL・I

本体価格 6,050円(税込)

イヤーループ
外れにくいループ形状タイプ
PTTスイッチ:アンロックタイプ



(Fタイプ)

※Iは受注生産

- マイクロホン
形式:コンデンサー 指向性:全指向性
周波数特性:20Hz~20KHz 感度:-40±2dB
- イヤホン
形式:ダイナミック インピーダンス:32Ω
周波数特性:300~7500Hz 最大出力:500mW

CTM480・F・K・Y・YL

本体価格 9,020円(税込)

バイクやパラグライダー、
サバイバルゲームに最適！
明瞭度がアップ

※マイクの取付位置により明瞭度が
変わる場合があります。

- マイクロホン
タイプ:コンデンサー
指向性:無指向性
周波数特性:50Hz~12KHz
感度:-45±2dB
- イヤホン
タイプ:磁気振動子
周波数特性:1.2~12KHz
インピーダンス:
110Ω(ケンウッド),16Ω(その他)
- PTT スライドロックタイプ
外部PTT用2.5φジャック付



(Fタイプ)

Easy to Talk
Easy to Wear
It's Stylish

イヤホンを自由に選べるマイク付コネクター

CEM-EX1・F・K・Y・YL・I・LS

本体価格 2,970円(税込)

CEM-EX1・DPR

本体価格 4,510円(税込)

- マイクホン
形式:コンデンサー
指向性:全指向性
周波数特性:20Hz~20KHz
感度:-40±2dB
- PTT:スライドロック機構付



選べるイヤホン5種!

シーンに応じてイヤホンを選択でき、多様な用途に使用できます。



CEP400F



CEP500F



H25F

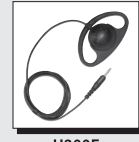

H200F



H250F

PS8F指輪形外部PTTスイッチ

本体価格 2,750円(税込)

- アンロックタイプ
プラグ径:2.5φ
ケーブル長:約1.8m



PS8R

本体価格 2,970円(税込)

- アンロックタイプ
プラグ径:2.5φ
ケーブル長:約1m



通信用スピーカーマイクロホン

HM-S9・F・K・Y・YL・I

本体価格 4,400円(税込)

HM-S9DPR

本体価格 6,820円(税込)

小さくても音質を重視
従来品に比べてさらにコンパクトに!

- スピーカー
タイプ:ダイナミック
インピーダンス:8Ω
最大入力:200mw
カールコード:0.5~1.5m
スピーカー直径:28m/m

- マイクホン
タイプ:エレクトレットコンデンサー
指向性:無指向性
インピーダンス:1KΩ

- イヤフォンジャック付... (3.5φ)

- 大口径スピーカーを使用しているので音が良い。
- 手になじむ使いやすいデザインです。
- 360°回転クリップ付。衣類に装着して使用する場合とても便利です。
- イヤホンジャック付きなので、騒音中でもイヤホンで明瞭な受信が出来ます。

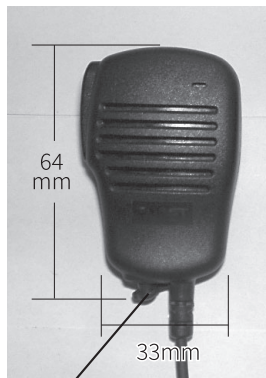

外部イヤホン端子 3.5φ

※Iは受注生産

選べるイヤホン5種!

シーンに応じてイヤホンを選択でき、多様な用途に使用できます。

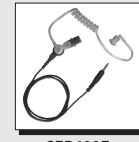

CEP400F



CEP500F



H25F



H200F



H250F

CEP-400・F・K

本体価格 4,730円(税込)

アコースティック
チューブイヤホンタイプ
(長時間の使用でも痛くない)



- 形式:ダイナミック インピーダンス:110Ω
- 周波数特性:750~9300Hz
- 最大出力:30mW
- ケーブル長:約65cm

CEP-500・F・K PAT.P

本体価格 5,060円(税込)

装着しても耳をふさがないので、
アクティブに活動出来る!!
アコースティックチューブ採用で
ソフトな音質。
長時間の使用でも疲れない!!

シリコンジェルイヤーマールド
※右用・左用2個入り



- 形式:マグネチックタイプ
- 周波数特性:750~9300Hz
- 最大出力:30mW
- インピーダンス:110Ω
- ケーブル長:約65cm



H-200F (90cm)・H-200F (50cm) H-200K (90cm)・H-200K (50cm)

本体価格 2,200円(税込)

イヤーループフックタイプ

- インピーダンス:32Ω
- 最大入力:0.5W



H-250F・K PAT.P

本体価格 2,970円(税込)

コード部が360度
回転するので
左右どちらの耳にも使える!
フック部はフレキシブルに
変形可能。
耳の形・サイズに
あわせて
調整できます。



- 形式:ダイナミック
- 周波数特性:750~20000Hz
- 最大出力:50mW
- インピーダンス:32Ω

H-25F (90cm)・H25K (90cm) H-25F (50cm)・H25K (50cm)

本体価格 2,200円(税込)

イヤーフックタイプの
イヤホン

- 形式:ダイナミック
- インピーダンス:32Ω
- 周波数特性:450Hz~20KHz
- 最大出力:30mW



無線機ホルダー:デスクトップ無線機ホルダー

DEK-500 本体価格 **¥2,860(税込)**

- 低重心で安定感抜群!!
- 台座接地面の滑り止めで若干の局面にもフィット
- 無線機だけでなくスマートフォンにも対応
- アームとトップホルダーの角度も調整可能
- 無線機対応サイズ:幅35mm(最小)~幅105mm(最大)
- フォルダー角度可変範囲:360°(15°ピッチ)
- 耐荷重:500g
- 寸法重量:W130mm×H110mm×D195mm 約280g



無線機ホルダー:車載用無線機ホルダー

CUP-200 本体価格 **¥4,400(税込)**

- 車内の快適さ抜群!!
- ドリンクホルダーに入れるだけ!!
- 無線機だけでなくスマートフォンにも対応
- DC12Vシガーソケット付きで無線機のDCアダプタ接続可能
- 回路保護用ヒューズ内蔵
- USBポート 2個口 合計2A装備
- 無線機対応サイズ:幅35mm(最小)~幅105mm(最大)
- ドリンクホルダー対応径:Φ66mm~95mm(可変式)
- フォルダー角度可変範囲:360°(15°ピッチ)
- 耐荷重:500g
- 寸法重量:W82mm×H285mm×D145mm 約400g



エレメントホルダー:脱落防止エレメントホルダー

CEH-01 本体価格 **¥825(税込)**

- 安全対策に効果的!!
モバイルホイップアンテナの落下・脱落を防止
- 登山用ロープにも使われる66ナイロンを使用
- 施工時の部品の紛失を防ぐロープ一体型
- 取付対応:シャフト径 Φ4mmまたはΦ5mmのアンテナ
- 材質:ホルダー部/ASA樹脂 ロープ部/66ナイロン
- 引張強度(対荷重):68N(7kgf)
- ロープ長/質量:約90cm/約20g



28/29/50MHzV型ダイポール・アンテナ

CDP-106 本体価格 **¥12,000(税込)**

バラシ 価格 **¥14,000(税込)**

- 周波数:28MHz/50MHz帯
※28MHz帯は拡張コイル接続時
- 利得:2.15dB
- インピーダンス:50Ω(不平衡)
バラシはオプション(CBL-2500推奨)
- VSWR:各バンド中心周波数において1.5以下
- 対入力:100W/SSB(A3E)
- サイズ:最大エレメント長:約2180mm、最小エレメント長:約245mm
拡張コイル長さ:約165mm
- 質量:約750g(バラシ含まず)



簡易設置用ブラケット

FPB-1.0/1.5/2.0

- 緑のアンテナ、のぼり等のポールを簡単に設置・撤収が可能!
- 簡易設置用ブラケット
- 持ち運びやすく、携帯に便利
- 上下が別れているので長さ調整が可能
- 上下ホルダー共に角度調整可能
- USA特許取得製品
- 対応ポール径:FPB-1.0 26Φ(汎用のぼりポール)
FPB-1.5 34Φ(CP-45)、FPB-2.0 42Φ(CP-60L)
- 支持側パイプ径:Φ25~30mm

- FPB-1.0
本体価格 **¥9,900(税込)**
- FPB-1.5
本体価格 **¥10,450(税込)**
- FPB-2.0
本体価格 **¥11,000(税込)**



販売店

COMET株式会社

埼玉工場 〒336-0026 埼玉県さいたま市南区辻4-18-2
TEL 048-839-3131 FAX 048-839-3136

●大 阪

<https://www.comet-ant.co.jp/>

カスタマーサポートセンター▶048-839-3132

※このカタログの内容は2021年12月現在のものです。改良のため仕様の一部、価格を変更することがあります。

※カタログ内の指向性図およびSWR特性図の内容は設置する条件や、場所によって変わる事があります。

※特注製品は、本社技術部までお問い合わせください。

※このカタログに記載されている全ての製品の価格は税込価格です。

JAIA

3アマ免許が、
1日の講習会でOK!

平成17年10月1日より、電気通信術(モールス信号の受信書き取り)が無くもなり、3アマ講習会が以前より大変受けやすくなりました。詳しくは、お近くのJAIA専門会員(ハムショップ)または、JAIA事務局(TEL:03-3944-8611まで)